

LZ150P

Material chiuvetă	Compozit
Tip	Chiuvetă sintetică
Nr. de boluri	1
Scurgător	Reversibil
Cod EAN	8017709274634



Estetică



Estetică	Universal	Logo	Aplicat/la preaplin
Serie	Rigae	Culori alternative disponibile	Alb, Antracit, Bej, Cemento / Concrete
Culoare	Crem	Orificiu robinet/orificiu robinet pretăiat	Întocmit
Tip încorporat	Standard		

	Vas tip LH	Dimensiunile rezervorului LH, LxAxÎ (mm)	LH adâncimea rezervorului (mm)	Vas colț rază stânga	Vas de preaplin LH	Poziție filtru vas LH	Dimensiune filtru vas LH
Vas LH	Tradițional	420 x 480 x 210	210	80	Da, tradițional	Vas lateral	3,5

Caracteristici tehnice



Caracteristici material compozit	Antibacterian, Anti-zgâriere, Rezistent la șocuri termice, Rezistent la temperaturi ridicate, Rezistent la impact, Ușor de curățat, Rezistent la UV	Dimensiunea unității de bază	60 cm
Adâncimea cadrului (mm)	10	Orificiu robinet	2
Dimensiunile produsului (mm)	210x1000x500 mm	Diametrul orificiului robinetului	35 mm
		Înclinația scurgătorului	2 °
		Nr. de clipuri	10
		Tip de clipuri	Standard

Dimensiune tăiere montaj superior (mm)	980 X 480 mm
Raza de decupare	30 mm
Înălțime de la partea de sus a bucătăriei	10 mm

Accesorii incluse

Accesorii pentru instalare	Sită, Sifon cu racord de ieșire pentru mașina de spălat vase, Cleme fixare
-------------------------------	--

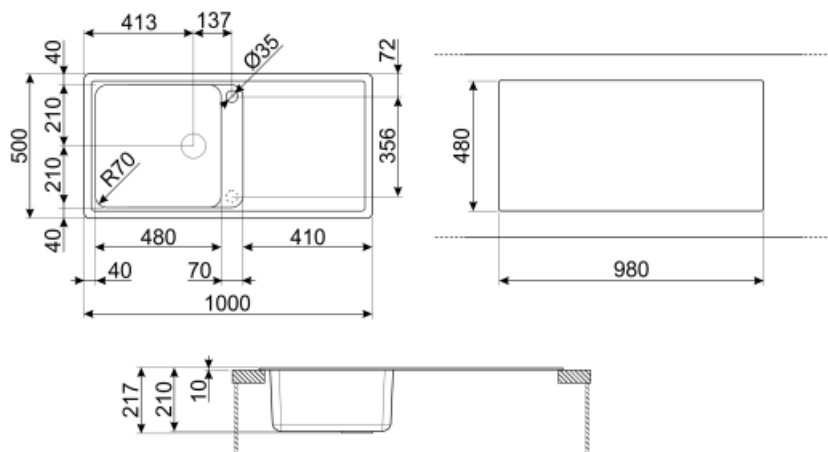

Not included accessories



KITFD050

Eliminarea deșeurilor 0,5 HP Motor: 1/2
cai putere Se potrivește tuturor
chiuvetelor cu evacuare deșeuri 3 1/2"



KITFD100

Eliminarea deșeurilor 1 Motor HP: 1 cai
putere Se potrivește tuturor chiuvetelor
cu evacuare deșeuri 3 1/2"



KITFD075

Eliminarea deșeurilor 0,75 HP Motor: 3/4
cai putere Se potrivește tuturor
chiuvetelor cu evacuare deșeuri 3 1/2"



COL36











Strecurătoare din oțel inoxidabil
pentru boluri cu rază MINIMĂ, măsurii
370 x 410 x 30 mm



KITDSQ

Buton rotativ pătrat dozator săpun

Symbols glossary (TT)

	Lățimea dulapului necesară pentru instalarea chiuvetei		Adâncimea chiuvetei – în funcție de model, adâncimea poate fi de la 13 la 24,5
	Instalare standard: Instalare tradițională pe masă, potrivită pentru orice seturi de bucătărie		Antibacterian
	Anti-zgâriere		Rezistent la șocuri termice
	Rezistent la temperaturi ridicate		Rezistent la impact
	Ușor de curățat		Datorită găurii duble pentru robinet, majoritatea chiuvetelor noastre sunt ușor reversibile, oferindu-vă flexibilitatea de a realiza orice tip de amenajare a bucătăriei.
	Protecție UV, nu se estompează în timp.		