

SI5632D



Familia de produse

Tip integrat

Dimensiuni

Alimentare cu energie

Tip

Cod EAN

Plită

Profil foarte scăzut sau Spălat complet

60 cm

Electric

Inducție

8017709262976



Estetică



Estetică

Culoare

Finisaj

Material

Tip sticlă

Margine de sticlă

Tip de setare de control

Culori LED

Poziție buton rotativ de control

Culoare serie

Universal

Negru

Sticlă

Sticlă

Ceramică

Margine dreaptă

Comenzi tactile

Roșu

Față

Gri

Programe/funcții



Nr. total de zone de gătit

3

Nr. de zone de gătit cu inducție

3

Nr. de zone de gătit cu amplificator

3

Înterupător pornit/oprit principal

Da

Niveluri de putere

14

Opțiuni



Decupaj standard

490x560 mm

Indicator timp rezidual

Da

Temporizator final de gătit	3	Mod consum limitat de energie	Da
Opțiune de întrerupere	Da	Mod consum limitat de energie în W	1500, 2000, 2500, 3000, 3500, 4000, 4500, 5000, 6000, 7200 W
Supraveghetor minute	3	Opțiunea Demo Showroom	Da
Sfârșitul alarmei de gătit	Da	Blocarea comenzii/Siguranța copilului	Da

Caracteristici tehnice



Față-stânga - Inducție – unică - 2.30 kW - Booster 3.70 kW - Ø 21 cm

Spate-stânga - Inducție – unică - 1.40 kW - Booster 2.50 kW - Ø 14.5 cm

Față-dreapta - Inducție – gigant - 1.80 - 2.80 kW - Booster 3.50 - 3.60 kW - Ø 18/28 cm

Setare automată în funcție de dimensiunea tăvii	Da	Oprire automată la preaplin	Da
detectare tigaie	Da	Eco-fierbinte	Da
Indicarea diametrului minim al cuvei	Da	Eco-Oprit	Da
Oprire automată la supraîncălzire	Da		

Conexiune electrică

Puterea nominală a conexiunii electrice (W)	7200 W	Frecvență (Hz)	50/60 Hz
Tensiune (V)	220-240 V	Lungimea cablului de alimentare	150 cm
Tip de cablu electric	Monofazat	Terminal box	5 poles

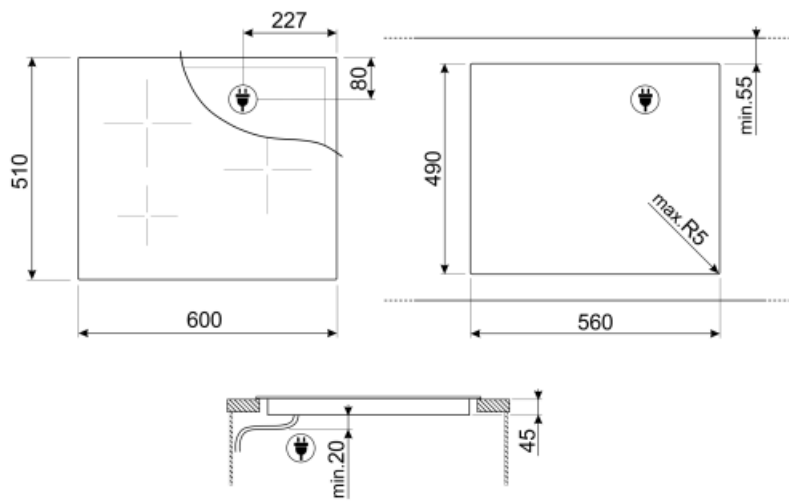

Not included accessories



SCRP













Plite de inducție și ceramice și raclete
teppanyaki



TPK

Placă grătar din oțel inoxidabil pentru
a găti feluri de mâncare Teppanyaki

Symbols glossary (TT)

	Amplificator de putere: opțiunea permite zonei să funcționeze la putere maximă atunci când este necesară o gătire foarte intensă.		Blocarea copiilor: unele modele sunt echipate cu un dispozitiv de blocare a programului/ciclului, astfel încât acesta să nu poată fi schimbat accidental.
	Eco-Heat: această funcție avertizează când zona este încă fierbinte după ce a fost oprită. Pe lângă asigurarea siguranței maxime prin prevenirea arsurilor, acest lucru vă permite, de asemenea, să utilizați căldura reziduală pentru a continua gătitul sau pentru a menține alimentele calde.		Logica ECO: opțiunea vă permite să restricționați limita de putere a aparatului la economisirea reală de energie.
	Eco-Off: Această funcție de economisire a energiei închide zona înainte ca cronometrul să sune, utilizând căldura reziduală din tavă.		Controlul tactil
	Zonă gigantică: Zona gigantică oferă spațiu suplimentar și flexibilitate.		Protecție la supraîncălzire: Sistemul de siguranță care oprește automat plita în caz de supraîncălzire a unității de comandă.
	Inducție: Munca acestor plite se bazează pe principiul inducției electromagnetice. Căldura este generată direct în partea de jos a tigăii în timpul contactului acesteia cu plita.		Protecție la supraumplere: Protecția specială la supra-umplere oprește aragazul în prezența supraîncărcării cu lichide.
	Toate zonele de gătit pot fi reduse la nivelul minim de putere, astfel încât plita poate fi lăsată nesupravegheată pentru o perioadă scurtă de timp fără ca alimentele să se gătească prea mult sau să se ardă. Apoi, este suficient să apăsați din nou această funcție pentru a reactiva nivelurile de putere setate anterior.		Timpul scurs: arată cât timp a fost utilizată zona de gătit.
	Temporizatorul: Toate plitele ceramice au un cronometru care încheie automat gătitul după un timp prestabilit.		