

SF6905N1

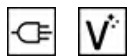

Categorie	60 cm
Familia de produse	Cuptor
Alimentare cu energie	Electric
Sursă de căldură	ENERGIE ELECTRICĂ
Metodă de gătit	Termo-ventilat
Sistem de curățare	Curățare cu vapori
Cod EAN	8017709241537



Estetică

Estetică	Victoria	Serigraphy type	Symbols
Culoare	Negru	Ușă	Cu panou
Design	Rounded	Mâner	Victoria
Material	Material vopsit	Culoare mâner	Efectul oțelului
Tip sticlă	Curățare	Logo	Applied
Serigraphy colour	White		

Comenzi

Setare control	Capete rotative	Butoane rotative de control	Victoria
Nr. de controale	3	Controlează culoarea	Efectul oțelului

Programe/funcții

Nr. de funcții de gătit 8

Funcții tradiționale de gătit

 Static	 Ventilator asistat	 Circulaire
 Turbo	 Eco	 Grătar mare
 Grătar ventilator (mare)	 Bază	

Funcții de curățare

 Curățare cu vapori

Opțiuni

Opțiuni de stabilire a orei Gătit final automat Supraveghetor minute Da

Caracteristici tehnice



Temperatură minimă	50 °C	Încălzirea este suspendată atunci când ușa este deschisă	Da
Temperatură maximă	250 °C	Tipul de deschidere a ușii	Deschidere standard
Nr. de rafturi	5	Ușă detașabilă	Ușă temperată
Tip rafturi	Rafturi metalice	Ușă interioară din sticlă plină	Da
Grătar de înclinare	Da	Ușă interioară detașabilă	Da
N. de ventilatoare	1	Nr. total de uși de sticlă	3
Nr. lumini	2	Termostat de siguranță	Da
Tip lumină	Halogen	Sistemul de răcire	Tangențial
Puterea de iluminare	40 W	Cooling duct	Double
Lumină atunci când ușa este deschisă	Da	Speed Reduction Cooling System	Yes
Putere mai mică a elementului de încălzire	1200 W	Dimensiuni spațiu cavitate utilizabilă (ÎxLxA)	360x460x425 mm
Element de încălzire superior – Putere	1000 W	Controlul temperaturii	Electro-mecanic
Element grătar – Putere	1700 W	Material cavitate	Email mereu curat
Grătar mare – Putere	2700 W		
Element de încălzire circulară – Putere	2000 W		

Etichetă performanță/energie



Clasa de eficiență energetică	A	Consumul de energie cu convecția forțată a aerului	2.88 MJ
Volumul net al cavității	70 l	Consumul de energie pe ciclu în convecție forțată de ventilator	0.80 kWh
Consumul de energie pe ciclu în modul convențional	1.15 kWh	Numărul de cavități	1
Consumul de energie în modul convențional	4.14 MJ	Indicele de eficiență energetică	95,2 %

Accesorii incluse

Raft cu spătar	1	Tavă adâncă emailată	1
Introducere grindă	1	(40 mm)	

Conexiune electrică

Tensiune	220-240 V	Frecvență (Hz)	50/60 Hz
Curent	13 A	Lungimea cablului de alimentare	115 cm
Putere nominală	3000 W		

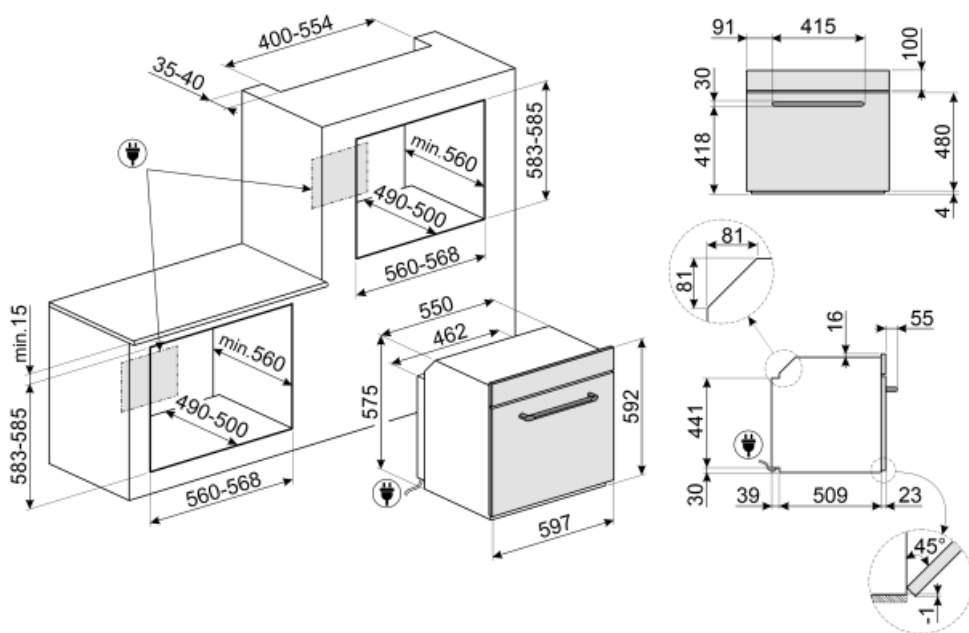

Not included accessories

GTP

** Ghidaje telescopice parțial extractibile (1 nivel)** Extracție: 300 mm
Material: Oțel Inoxidabil AISI 430 lustruit



PRTX

Piatră de pizza refractară cu mânăre. D=35cm Nu este adecvat pentru cuptoarele cu microunde. Potrivit pentru cuptoare cu gaz, pentru a fi pus pe grătar.



GT1P-2

Ghidaje telescopice parțial extractibile (1 nivel) pentru cuptoare cu cadre metalice. Lungime: 355,5 mm, extracție: 285 mm. Material: Oțel inoxidabil AISI 430 lustruit.



GTT

** Ghidaje telescopice complet extractibile (1 nivel)** Extracție: 433 mm
Material: Oțel inoxidabil AISI 430 lustruit



PR3845X

Oțel inoxidabil anti-amprente. Husă pentru mobilier în montarea pe coloană a mai multor cuptoare



BN620-1

Tavă emailată, 20 mm adâncime



PALPZ

Lopată de pizza cu mânerului pliabil
Lățime: 315 mm Lungime: 325 mm



BN640

Tavă emailată, 40 mm adâncime



Alternative products



SF6905X1
Oțel inoxidabil



SF6905P1
Crem

















SF6905NO1
Negru



SF6905B1
Alb

Symbols glossary (TT)

 <p>Sistem de răcire cu aer: pentru a asigura o temperatură sigură a suprafeței.</p>	 <p>Uși cu vitraj triplu: Numărul de uși vitrate.</p>
 <p>A: Performanța de uscare a produsului, măsurată de la A+++ la D / G în funcție de familia de produse</p>	 <p>Electric</p>
 <p>Email Ever Clean: Emailul Ever Clean este aplicat în câmp electrostatic, colț cu colț și margine cu margine, pentru a preveni fisurarea sau crăparea în timp. Este un email pirolitic special, rezistent la acizi, care, pe lângă faptul că are un luciu plăcut, favorizează o mai bună curățare a pereților cuptorului, datorită porozității sale reduse. Este copt la peste 850° C și polimerizat lent la o rată determinată științific pentru a asigura o adâncime și o rezistență uniforme Emailul Ever Clean creează un finisaj impecabil atât pe interiorul cuptorului, cât și pe tăvi, făcând suprafețele cuptorului incredibil de ușor de întreținut în timp, deoarece reduce aderența grăsimilor în timpul gătitului</p>	 <p>Ventilator asistat: Gătit tradițional intens și omogen, potrivit și pentru rețete complexe. Ventilatorul este activ, iar căldura vine de jos și de sus în același timp. Gătitul cu ventilație asigură un rezultat mai rapid și mai omogen, păstrând aroma alimentelor care devin mai suculente. Ideal pentru paste la cuptor, biscuiți, fripturi și plăcinte.</p>
 <p>Static: Gătit tradițional, potrivit pentru prepararea unui singur fel de mâncare pe rând. Ventilatorul nu este activ, iar căldura vine de jos și de sus în același timp. Gătitul static este mai lent și mai delicat, ideal pentru a obține mâncăruri bine gătite și uscate chiar și în interior. Ideal pentru gătitul tuturor tipurilor de fripturi, cărnii grase, pâinii, prăjiturilor umplute.</p>	 <p>Bază: căldura provine numai din partea de jos a cavității. Ventilatorul nu este activ. Ideal pentru plăcinte dulci și savuroase și pizza. Conceput pentru a finaliza gătitul și a face mâncarea mai crocantă Acest simbol din cuptoarele cu gaz indică arzătorul de gaz.</p>
 <p>Circular: este funcția perfectă pentru a găti toate tipurile de mâncăruri într-un mod mai delicat. Căldura provine din partea din spate a cuptorului și este distribuită rapid și uniform Ventilatorul este activ. De asemenea, este ideal pentru a găti pe mai multe niveluri fără a amesteca mirosurile și aromele.</p>	 <p>ECO: gătitul cu consum redus de energie: această funcție este deosebit de potrivită pentru gătitul pe un singur raft cu consum redus de energie. Este recomandată pentru toate tipurile de alimente, cu excepția celor care pot genera multă umiditate (de exemplu, legumele). Pentru a obține economii maxime de energie și a reduce timpul, se recomandă să introduceți alimentele în cuptor fără a preîncălzi compartimentul de gătit</p>
 <p>Grătar: Căldură foarte intensă care vine doar de sus, de la un element de încălzire dublu. Ventilatorul nu este activ. Oferă rezultate excelente de prăjire și gratinare. Folosit la sfârșitul gătitului, asigură rumenirea uniformă mâncărilor.</p>	 <p>Grătar cu ventilator: căldură foarte intensă care vine doar de sus, de la un element de încălzire dublu Ventilatorul este activ. Acesta permite prăjirea optimă a celor mai groase tipuri de carne. Ideal pentru bucăți mari de carne.</p>
 <p>Turbo: căldura vine din 3 direcții: de sus, de jos și din spatele cuptorului Ventilatorul este activ. Permite o gătire rapidă, chiar și pe mai multe rafturi, fără a amesteca aromele. Ideal pentru volume mari sau alimente care necesită o gătire intensă.</p>	 <p>Toate ușile interioare din sticlă: Toate ușile interioare din sticlă, o singură suprafață plană, care este ușor de menținut curată.</p>



Geamul interior al uşii: poate fi îndepărtat cu câteva mişcări rapide pentru curăţare.



Cavitatea cuptorului are 5 niveluri diferite de gătit.



Curăţarea cu vapori: o funcţie simplă de curăţare cu abur pentru a slăbi depunerile din cavitatea cuptorului.



Lumini laterale: Două lămpi laterale opuse cresc vizibilitatea în interiorul cuptorului.



Grătar de înclinare: grătarul de înclinare poate fi desfăcut cu uşurinţă pentru a deplasa elementul de încălzire şi pentru a curăţa acoperişul aparatului într-un singur pas simplu.



Capacitatea indică cantitatea de spaţiu utilizabil în cavitatea cuptorului în litri.