

## SE495ETD



Familia de produse

Tip integrat

Dimensiuni

Alimentare cu energie

Tip

Cod EAN

Plită

Profil ultra-jos

90 cm

Electric

Ceramică

8017709324254



## Estetică



Estetică

Culoare

Finisaj

Material

Tip sticlă

Margine de sticlă

Tip de setare de control

Culori LED

Poziție buton rotativ de control

Culoare serie

Universal

Negru

Sticlă

Sticlă

Ceramică

Margine dreaptă

Comenzi VTC

Roșu

Față

Gri

## Programe/funcții



Nr. total de zone de gătit

5

Nr. de zone de gătit ceramice

5

Nr. de zone de gătit cu amplificator

5

Niveluri de putere

9

## Opțiuni



Decupaj standard

490x850 mm

Mod consum limitat de energie Da

<b>Funcție automată de menținere a temperaturii</b>	Da	<b>Mod consum limitat de energie în W</b>	2800, 4000 W
<b>Temporizator final de gătit</b>	5	<b>Opțiunea Demo Showroom</b>	Da
<b>Supraveghetor minute Sfârșitul alarmei de gătit</b>	1	<b>Blocarea comenzii/Siguranța copilului</b>	Da
<b>Indicator timp rezidual</b>	Da	<b>Pornire rapidă</b>	Da

## Caracteristici tehnice



Față-stânga - Ceramică – dublă - Ø 18.5 cm  
 Spate-stânga - Ceramică – simplă - Ø 15.0 cm  
 Central - Ceramică – triplă - - Ø 29.0 cm  
 Spate-dreapta - Ceramică – simplă - Ø 20.0 cm  
 Față-dreapta - Ceramică – simplă - Ø 15.0 cm

<b>Oprire automată la supraîncălzire</b>	Da	<b>Indicatorul căldurii reziduale</b>	Da
<b>Oprire automată la preaplin</b>	Da		

## Conexiune electrică

<b>Puterea nominală a conexiunii electrice (W)</b>	9100 W	<b>Tip de cablu electric</b>	Yes, Double and Three Phase
<b>Curent</b>	26 A	<b>Frecvență (Hz)</b>	50/60 Hz
<b>Tensiune (V)</b>	220-240 V	<b>Lungimea cablului de alimentare</b>	150 cm
<b>Tensiune 2 (V)</b>	380-415 V	<b>Terminal box</b>	6 poles
<b>Tip de cablu electric</b>	Monofazat		

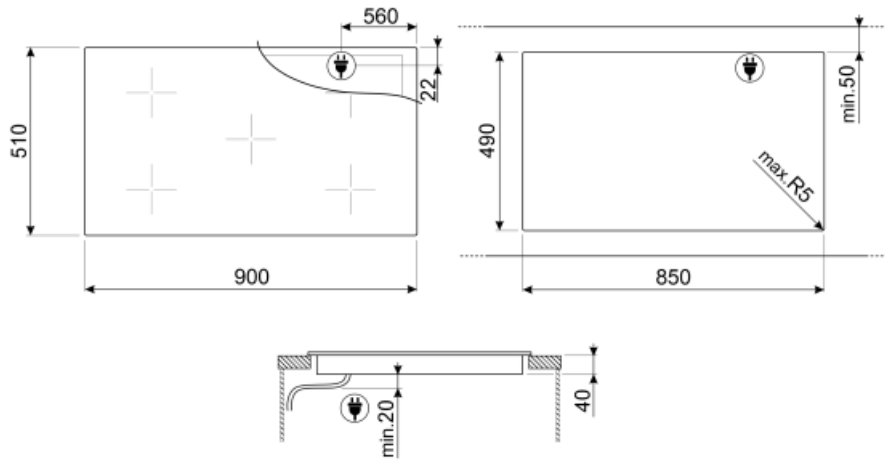

## Not included accessories













---



### SCRP

Plite de inducție și ceramice și raclete teppanyaki

## Symbols glossary (TT)

	Amplificator de putere: opțiunea permite zonei să funcționeze la putere maximă atunci când este necesară o gătire foarte intensă.		Profil ultra-jos: Montare produs cu muchie plană – înălțime de 1 mm.
	Blocarea copiilor: unele modele sunt echipate cu un dispozitiv de blocare a programului/ciclului, astfel încât acesta să nu poată fi schimbat accidental.		Logica ECO: opțiunea vă permite să restricționați limita de putere a aparatului la economisirea reală de energie.
	Această funcție vă permite să mențineți caldă mâncarea gătită fără a o arde		Protecție la supraîncălzire: Sistemul de siguranță care oprește automat plita în caz de supraîncălzire a unității de comandă.
	Vitroceramică: Baza plitei este din ceramică de sticlă. Încălzirea este efectuată de elementele de încălzire Foarte Ușor.		Protecție la supraumplere: Protecția specială la supra-umplere oprește aragazul în prezența supraîncărcării cu lichide.
	Funcția pornire rapidă: temperatura aleasă este atinsă mai rapid. Elementul de încălzire funcționează la putere maximă până la atingerea temperaturii corecte.		Indicarea căldurii reziduale: După ce plita din ceramică de sticlă este oprită, indicatorul de căldură reziduală arată care dintre zonele de încălzire rămâne caldă. Când temperatura scade sub 60 °C, indicatorul se stinge.
	Timpu scurs: arată cât timp a fost utilizată zona de gătit.		Temporizatorul: Toate plitele ceramice au un cronometru care încheie automat gătitul după un timp prestabilit.
	Glisor compact intuitiv și ușor de utilizat		