

CG92X9

Dimensiune aragaz	90x60 cm
Nr. de cavități cu etichetă energetică	2
Sursă de căldură pentru cavitate	ENERGIE ELECTRICĂ
Tip plită	Gaz
Tip de cuptor principal	Termo-ventilat
Tipul celui de-al doilea cuptor	Static
Sistem de curățare a cuptorului principal	Curățare cu vapori
Cod EAN	8017709164560
Clasa de eficiență energetică	A
Clasa de eficiență energetică, a doua cavitate	A



Estetică









Estetică	Mista	Afișaj	5 butoane electronice
Serie	Concerto	Colour of buttons	Black
Culoare	Oțel inoxidabil	Nr. de controale	8
Finisaj	Satin	Serigraphy colour	Black
Design	Standard	Mâner	Mâner rotund Smeg
Ușă	Complet pe sticlă	Culoare mâner	Oțel inoxidabil periat
În picioare	Da	Tip sticlă	Stopsol
Tip de suporturi pentru cuve	Fontă	Picioare	Argint
Culoare plită	Oțel inoxidabil	Compartiment de stocare	Ușă
Finalizare panou de comandă	Oțel inoxidabil	Logo	Embossed
Butoane rotative de control	Smeg Classic	Logo position	Facia below the oven
Controlează culoarea	Oțel inoxidabil		

Programe/funcții

Nr. de funcții de gătit	6
-------------------------	---

Funcții tradiționale de gătit

-  Static
-  Ventilator asistat
-  Circulaire
-  Eco
-  Grătar mare
-  Partea inferioară asistată de ventilator

Funcții de curățare

-  Curățare cu vapori





Programe/funcții cuptor auxiliar

Funcții de preparare cavitatea 2
Bottom element + Upper element

4



Funcții tradiționale de gătit, cavitatea 2

-  Static
-  Grătar mic
-  Grătar mare
-  Partea inferioară

Caracteristici tehnice plită

UR

Nr. total de zone de gătit 5

Față stânga - Gaz - Rapid - 3.00 kW

Spate stânga - Gaz - Semirapid - 1.80 kW

Central - Gaz - UR - 3.50 kW

Spate dreapta - Gaz - Semirapid - 1.80 kW

Față dreapta - Gaz - AUX - 1.00 kW

Tip de arzătoare cu gaz Standard

Supape de siguranță
pentru gaz

Da

Aprindere electronică
automată Da

Capace de arzător

Emailat negru mat

Caracteristici tehnice ale cuptorului principal



Nr. lumini

1

Volumul net al cavității

70 l

Ușă interioară
detașabilă

Da

Nr. total de uși de sticlă

3

Volum brut, prima cavitate	79 l	Nr. de uși de sticlă termoreflectorizante	1
Material cavitate	Email mereu curat	Termostat de siguranță	Da
Nr. de rafturi	5	Sistemul de răcire	Tangențial
Tip de rafturi	Rafturi metalice	Dimensiuni spațiu cavitate utilizabilă (ÎxLxA)	360X460X425 mm
Tip lumină	Halogen	Controlul temperaturii	Electro-mecanic
Puterea de iluminare	40 W	Putere mai mică a elementului de încălzire	1200 W
Setarea timpului de preparare	Pornire și Oprire	Element de încălzire superior – Putere	1000 W
Lumină atunci când ușa cuptorului este deschisă	Da	Element gril	1700 W
Ușă detașabilă	Da	Element de încălzire circulară – Putere	2000 W
Ușă interioară din sticlă plină	Da	Tip grătar	Electric

Opțiuni cuptor principal

Temporizatorul	Da	Temperatură minimă	50 °C
Sfârșitul alarmei acustice de gătit	Da	Temperatură maximă	260 °C

Caracteristici tehnice ale cuptorului secundar



Volumul net al celei de-a doua cavități	35 l	Nr. total de uși de sticlă	3
Volum brut, a doua cavitate	36 l	Nr. uși de sticlă termoreflectorizante	1
Material cavitate	Email mereu curat	Termostat de siguranță	Da
Nr. de rafturi	4	Sistemul de răcire	Tangențial
Tip de rafturi	Rafturi metalice	Dimensiuni spațiu cavitate utilizabilă (ÎxLxA)	311x206x418 mm
Nr. lumini	1	Controlul temperaturii	Electro-mecanic
Tip lumină	Incandescent	Element de încălzire inferior – Putere	700 W
Puterea de iluminare	25 W	Element de încălzire superior – Putere	600 W
Ușă detașabilă	Da	Element grătar – Putere	1300 W
Ușă interioară din sticlă plină	Da	Grătar mare – Putere	1900 W
Ușă interioară detașabilă	Da	Tip grătar	Electric

Opțiuni cuptor auxiliar

Temperatură minimă	50 °C	Temperatură maximă	245 °C
--------------------	-------	--------------------	--------

Accesorii incluse pentru cuptorul principal și plită

Stand Moka	1	Tavă adâncă de 40 mm	1
Raft cu oprire spate și laterală	1	Plasă grătar	1

Accesorii incluse pentru cuptorul secundar

Raft cu oprire spate și laterală	1	Plasă grătar	1
Tavă de copt largă	1		

Conexiune electrică

Valoarea nominală a conexiunii electrice	4800 W	Lungimea cablului de alimentare	120 cm
Curent	21 A	Tip de cablu electric	Yes, Double and Three Phase
Tensiune	220-240 V	Frecvență	50/60 Hz
Tensiune 2 (V)	380-415 V	Bloc terminale	5 poles
Type of electric cable installed	Yes, Single phase		

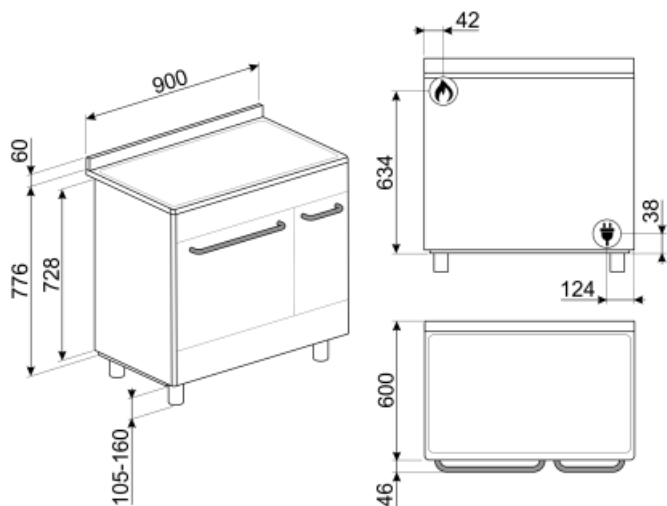

Not included accessories

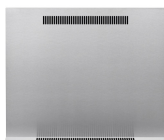

KITPC92X9

Protecție, 90x60 cm, oțel inoxidabil, pentru aragazuri Concerto, cavitate dublă pirolitică



AL90X9

Suport adecvat pentru aragazuri Concerto de 90 cm Sx91



GTP

** Ghidaje telescopice parțial extractibile (1 nivel)** Extracție: 300 mm
Material: Oțel Inoxidabil AISI 430 lustruit



BNP608T

Tavă acoperită cu teflon, adâncime de 8 mm, pentru a fi amplasată pe grilă



KITH95

Set extensie înălțime (950 mm), oțel inoxidabil



PPX6090-1

Placă grătar din oțel inoxidabil potrivită pentru aragazuri Concerto de 90 cm



BBQ

Double sided plate BBQ. Suitable for recreating succulent and crispy dishes in the oven with the typical taste of grilled cooking. The ribbed side is particularly suitable for meats and cheeses. The smooth side for fish, seafood and vegetables.



GTT

** Ghidaje telescopice complet extractibile (1 nivel)** Extracție: 433 mm
Material: Oțel inoxidabil AISI 430 lustruit



AIRFRY

Air fryer rack AIRFRY . Ideal for recreating traditional frying in the oven, but with fewer calories and less fat. It allows you to cook quickly and simply dishes such as French fries, fried vegetables and fish, ensuring perfect browning and crispiness.



SFLK1

Blocare pentru copii



PRTX

Piatră de pizza refractară cu mânere. D=35cm Nu este adecvat pentru cuptoarele cu microunde. Potrivit pentru cuptoare cu gaz, pentru a fi pus pe grătar.



BG6090-1

Placă grătar din fontă potrivită pentru aragazuri Concerto



BN620-1

Tavă emailată, 20 mm adâncime



KITPDQ

Picioare reductoare de înălțime (850 mm), din oțel inoxidabil, pentru aragazuri



PALPZ

Lopată de pizza cu mânerului pliabil
Lățime: 315 mm Lungime: 325 mm



BN640













Tavă emailată, 40 mm adâncime















SMOLD

Set de 7 matrițe de silicon pentru înghețate, acadele de gheață, praline, cuburi de gheață sau porții de alimente. Utilizabil de la -60 °C la +230 °C

Symbols glossary (TT)

 <p>A-10 %: Clasa energetică a produsului, măsurată de la A+++ la D / G, în funcție de familia de produse.</p>	 <p>Suporturi din fontă rezistentă: pentru stabilitate și rezistență maximă.</p>
 <p>A: Performanța de uscare a produsului, măsurată de la A+++ la D / G în funcție de familia de produse</p>	 <p>Sistem de răcire cu aer: pentru a asigura o temperatură sigură a suprafeței.</p>
 <p>Uși cu vitraj triplu: Numărul de uși vitrate.</p>	 <p>Email Ever Clean: Emailul Ever Clean este aplicat în câmp electrostatic, colț cu colț și margine cu margine, pentru a preveni fisurarea sau crăparea în timp. Este un email pirolitic special, rezistent la acizi, care, pe lângă faptul că are un luciu plăcut, favorizează o mai bună curățare a pereților cuptorului, datorită porozității sale reduse. Este copt la peste 850° C și polimerizat lent la o rată determinată științific pentru a asigura o adâncime și o rezistență uniforme Emailul Ever Clean creează un finisaj impecabil atât pe interiorul cuptorului, cât și pe tăvi, făcând suprafețele cuptorului incredibil de ușor de întreținut în timp, deoarece reduce aderența grăsimilor în timpul gătitului</p>
 <p>Baza asistată de ventilator: combinația dintre ventilator și elementul de încălzire inferior permite terminarea mai rapidă a gătitului alimentelor deja gătite la suprafață, dar nu și în interior. Acest sistem este recomandat pentru a termina gătitul alimentelor care sunt deja bine gătite la suprafață, dar nu și în interior, care necesită, prin urmare, o căldură moderată mai mare. Ideal pentru orice tip de alimente.</p>	 <p>Ventilator asistat: Gătit tradițional intens și omogen, potrivit și pentru rețete complexe. Ventilatorul este activ, iar căldura vine de jos și de sus în același timp. Gătitul cu ventilație asigură un rezultat mai rapid și mai omogen, păstrând aroma alimentelor care devin mai suculente. Ideal pentru paste la cuptor, biscuiți, fripturi și plăcinte.</p>
 <p>Static: Gătit tradițional, potrivit pentru prepararea unui singur fel de mâncare pe rând. Ventilatorul nu este activ, iar căldura vine de jos și de sus în același timp. Gătitul static este mai lent și mai delicat, ideal pentru a obține mâncăruri bine gătite și uscate chiar și în interior. Ideal pentru gătitul tuturor tipurilor de fripturi, carnii grase, pâinii, prăjiturilor umplute.</p>	 <p>Static: Gătit tradițional, potrivit pentru prepararea unui singur fel de mâncare pe rând. Ventilatorul nu este activ, iar căldura vine de jos și de sus în același timp. Gătitul static este mai lent și mai delicat, ideal pentru a obține mâncăruri bine gătite și uscate chiar și în interior. Ideal pentru gătitul tuturor tipurilor de fripturi, carnii grase, pâinii, prăjiturilor umplute.</p>
 <p>Bază: căldura provine numai din partea de jos a cavității. Ventilatorul nu este activ. Ideal pentru plăcinte dulci și savuroase și pizza. Conceput pentru a finaliza gătitul și a face mâncarea mai crocantă Acest simbol din cuptoarele cu gaz indică arzătorul de gaz.</p>	 <p>Circular: este funcția perfectă pentru a găti toate tipurile de mâncăruri într-un mod mai delicat. Căldura provine din partea din spate a cuptorului și este distribuită rapid și uniform Ventilatorul este activ. De asemenea, este ideal pentru a găti pe mai multe niveluri fără a amesteca mirosurile și aromele.</p>

-  **ECO:** gătitul cu consum redus de energie: această funcție este deosebit de potrivită pentru gătitul pe un singur raft cu consum redus de energie. Este recomandată pentru toate tipurile de alimente, cu excepția celor care pot genera multă umiditate (de exemplu, legumele). Pentru a obține economii maxime de energie și a reduce timpul, se recomandă să introduceți alimentele în cuptor fără a preîncălzi compartimentul de gătit
-  **Grătar:** Căldură foarte intensă care vine doar de sus, de la un element de încălzire dublu. Ventilatorul nu este activ. Oferă rezultate excelente de prăjire și gratinare. Folosit la sfârșitul gătitului, asigură rumenirea uniformă mâncărilor.
-  **Jumătate de grătar:** Pentru gătitul și rumenirea rapidă a alimentelor. Cele mai bune rezultate pot fi obținute utilizând raftul de sus pentru articole mici, rafturile inferioare pentru cele mai mari, cum ar fi cotlete sau cârnați. Pentru jumătate de grătar căldura este generată numai în centrul elementului, astfel încât este ideal pentru cantități mai mici.
-  **Toate ușile interioare din sticlă:** Toate ușile interioare din sticlă, o singură suprafață plană, care este ușor de menținut curată.
-  **Geamul interior al ușii:** poate fi îndepărtat cu câteva mișcări rapide pentru curățare.
-  **Lumini laterale:** Două lămpi laterale opuse cresc vizibilitatea în interiorul cuptorului.
-  **4** Cavitata cuptorului are 4 niveluri diferite de gătit.
-  **5** Cavitata cuptorului are 5 niveluri diferite de gătit.
-  **Control electronic:** Vă permite să mențineți temperatura în interiorul cuptorului cu precizia de 2-3 °C. Acest lucru vă permite să gătiți mese care sunt foarte sensibile la schimbările de temperatură, cum ar fi prăjituri, sufleuri, budinci.
-  **UR** Arzătoare ultrarapide: Arzătoarele ultrarapide puternice oferă o putere de până la 5 kw.
-  **V** Curățarea cu vapori: o funcție simplă de curățare cu abur pentru a slăbi depunerile din cavitatea cuptorului.
-  **35 lt** Capacitatea indică cantitatea de spațiu utilizabil în cavitatea cuptorului în litri.
-  **70 lt** Capacitatea indică cantitatea de spațiu utilizabil în cavitatea cuptorului în litri.