

U4C082F



Familia de produse	Frigider
Instalare	Încorporat
Categorie	Sub tețgea
Nișă integrată	82 - 87
Reference width	Until 60
Reference height	Until 100
Tip răcire	Static
Dezghetare	Automat
Tip balama	Glisare
Poziție balama	Dreapta
Ușă reversibilă	Da
Cod EAN	8017709295455



Estetică

Estetică	Universal	Material lateral	Oțel
Culoare	Alb	Culoare laterală	Alb
Design	Plat	Logo	Silk screen
Material	Foaie metalică	Culoarea profilului rafturilor ușilor	Alb
Tip mâner	Fixat	Culoarea profilului raftului de sticlă	Alb
Culoare logo	Negru		

Caracteristicile compartimentului frigiderului



Nr. de rafturi reglabile	2	Capac pentru sertarul de legume	Da
Numărul de sertare pentru fructe și legume	1	Tip de husă sertare mai clare pentru legume	Plastic
Tip de rafturi reglabile	Sticlă	Lumină internă în frigider	Da
Tip de husă sertare mai clare pentru legume	Standard	Tipul de lumină interioară (frigider)	LED

Ușă Interioară a frigiderului

Nr. de rafturi usi cu capac transparent	1	Nr. de rafturi sticle	1
Numărul de rafturi reglabile pentru uși	1		

Alte caracteristici ale frigiderului

Accesorii Tavă de ouă

Alte caracteristici tehnice

Tip de control al temperaturii	Electro-mecanic
Nr. compresoare	1
Tip gaz agent frigorific	R600a
Tip de compresor	Standard
Cantitatea de agent frigorific (g)	32 g
Foam agent	Cyclopentane

Etichetă performanță/energie – Reg. 2019



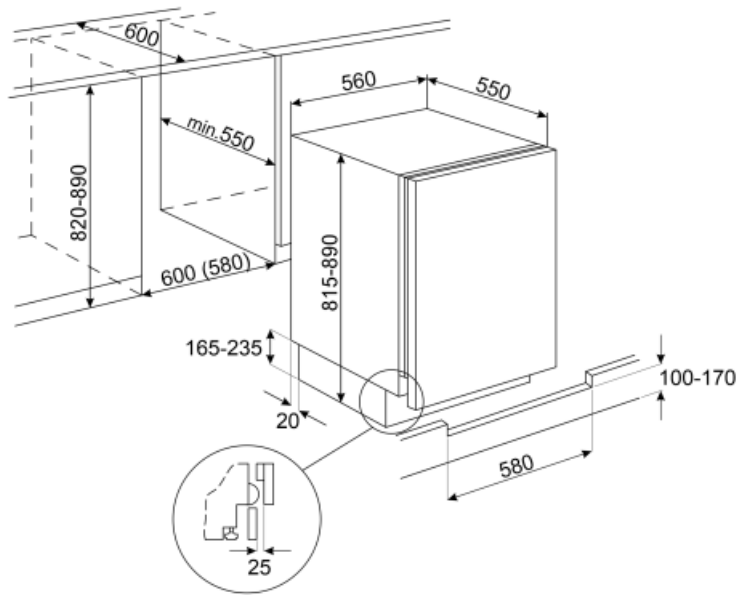

			
Consumul anual de energie	184 kWh/a	Suma volumelor compartimentului (compartimentelor) de refrigerare și ale compartimentului (compartimentelor) necongelat(e)	90 l
Clasa de eficiență energetică	F	Emisiile de zgomot transmise prin aer	40 dB(A) re 1pW
Clasa emisiilor de zgomot transmis prin aer	C	Timp de creștere a temperaturii	8.70 h
Volum net total	106 l	Clasa climatică	N, ST
Suma volumelor compartimentului (compartimentelor) congelat(e)	16 l	IEE	125 %

Conexiune electrică

Ștecher	(F; E) Schuko	Tensiune (V)	230-240 V
Valoarea nominală a conexiunii electrice	110 W	Frecvență (Hz)	50 Hz
Curent	0,9 A	Lungimea cablului de alimentare	180 cm



Symbols glossary (TT)

-  A+: Clasa de eficiență energetică A+ ajută la economisirea a până la 10 % energie comparativ cu clasa A. Performanța maximă cu consum minim este garantată.
-  Iluminatul interior CU LED-URI: este o modalitate mai eficientă din punct de vedere energetic și de lungă durată de iluminare a interiorului aparatului.
-  Clasa de eficiență energetică F
-  Sistemul automat de dezghețare funcționează prin dezghețare automată la intervale regulate, eliminând complet necesitatea dezghețării.
-  Nișă integrată