

FAB32LPB5



| | |
|----------------------------|--|
| Familia de produse | Frigider |
| Instalare | Independent |
| Categorie | Suport inferior |
| Lățimea de referință | Până la 60 de ani |
| Nr. total sistema – Îngheț | Total |
| Tip răcire | Total Fără Îngheț – sistem dublu de răcire |
| Dezghețare | Automat |
| Tip balama | Standard |
| Poziție balama | Stânga |
| Cod EAN | 8017709298050 |



Estetică



| | | | |
|---------------|------------------|--|--|
| Estetică | Stilul anilor 50 | Material lateral | Oțel |
| Culoare | Albastru pastel | Culoare laterală | Albastru pastel |
| Finisaj | Lucios | Logo | Applied |
| Design | Rotunjit | Culoarea profilului rafturilor ușilor | Crom |
| Material | Modelat termic | Culoare profil sertare | Crom |
| Mâner | Extern | Culoarea profilului raftului de sticlă | Crom |
| Tip mâner | Fixat | Afișaj | LED |
| Culoare mâner | Crom | Porție afisare | Interno (sul Top) |
| Culoare logo | Crom | Culori alternative disponibile | Portocaliu, Albastru pastel, Alb, Albastru, Negru, Crem, Roz, Roșu, Argint, Verde pastel, Verde lămâie |

Caracteristicile compartimentului frigiderului



| | | | |
|---|-------------------|---|-------------|
| Nr. de rafturi reglabile | 2 | Tip de husă sertare mai clare pentru legume | Sticlă |
| Numărul de sertare pentru fructe și legume | 1 | Zona Life Plus -0 °C | -2 °C +3 °C |
| Tip de rafturi reglabile | Sticlă | Lumină internă în frigider | Da |
| Tip de husă sertare mai clare pentru legume | Pe șine culisante | Tipul de lumină interioară (frigider) | LED |
| Capac pentru sertarul de legume | Da | | |

Ușă Interioară a frigiderului

| | | | |
|---|----|--------------------------------------|----|
| Nr. de rafturi usi cu capac transparent | 1 | Nr. de rafturi sticle | 1 |
| Numărul de rafturi reglabile pentru uși | 2 | Rafturi de sticle cu suport de sârmă | Da |
| Rafturi reglabile pentru uși cu suport de sârmă | Da | | |

Alte caracteristici ale frigiderului



Multi Flux

Da

Ventilator

Da

Caracteristicile compartimentului congelatorului

| | | | |
|------------------|---|----------------|--------|
| Număr de sertare | 3 | Tip de rafturi | Sticlă |
| Nr. de rafturi | 2 | | |

Alte caracteristici ale congelatorului



Compartiment de congelare rapidă

Da

Alte caracteristici tehnice



Afișaj funcții

Sărbătoare legală, Înghețare rapidă, Răcire rapidă, ECO, Alarmă temperatură

Buton de înghețare rapidă

Da

Alimentare lampă

Da

Lampă de alarmă pentru temperatură

Da

Alarmă pentru ușă deschisă

Acustic și vizual

Alarmă temperatură

Da

Tip de control al temperaturii

Electronic

Nr. compresoare

1

Tip gaz agent frigorific

R600a

Tip de compresor

Invertor

Cantitatea de agent frigorific (g)

60 g

Foam agent

Cyclopentane

Etichetă performanță/energie – Reg. 2019

| | | | | |
|--|---|-----------|--|-----------------|
|  | Consumul anual de energie | 204 kWh/a | Emisiile de zgomot transmise prin aer | 37 dB(A) re 1pW |
| | Clasa de eficiență energetică | D | Timp de creștere a temperaturii | 40 h |
| | Clasa emisiilor de zgomot transmis prin aer | C | 4 stele – Capacitate de congelare | 6 Kg/24h |
| | Volum net total | 331 l | Clasa climatică | SN, N, ST, T |
| | Suma volumelor compartimentului congelat(e) | 97 l | IEE | 80 % |
| | Suma volumelor compartimentului (compartimentelor) de refrigerare și ale compartimentului (compartimentelor) necongelat(e) | 234 l | | |

Conexiune electrică

| | | | |
|---|---------------|--|-----------|
| Ștecher | (F; E) Schuko | Tensiune (V) | 220-240 V |
| Valoarea nominală a conexiunii electrice | 127 W | Frecvență (Hz) | 50/60 Hz |
| Curent | 0,8 A | Lungimea cablului de alimentare | 180 cm |

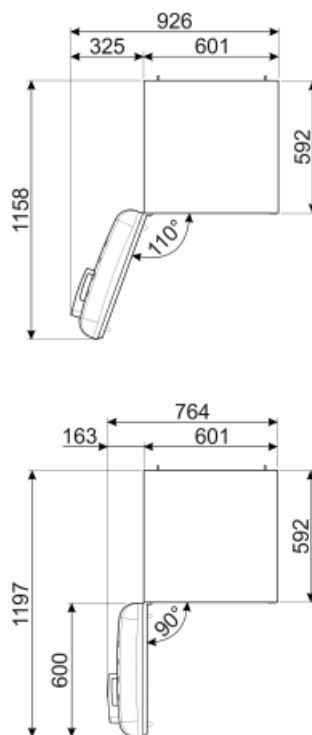
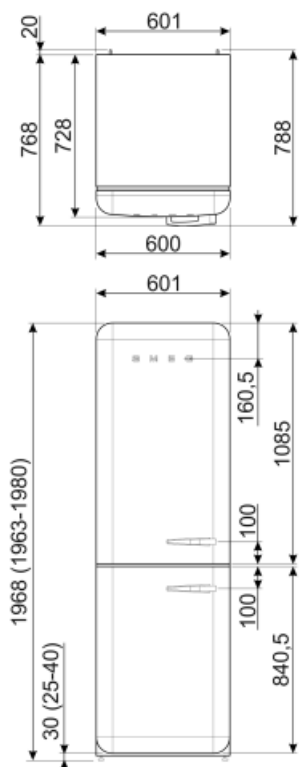

Alternative products



FAB32LRD5

Poziție balama: Stânga
Roșu



FAB32RLI5

Poziție balama: Dreapta
Verde lămâie



FAB32RBL5

Poziție balama: Dreapta
Negru



FAB32LPG5

Poziție balama: Stânga
Verde pastel



FAB32RSV5

Poziție balama: Dreapta
Argint



FAB32LCR5

Poziție balama: Stânga
Crem



FAB32RCR5

Poziție balama: Dreapta
Crem



FAB32LSV5

Poziție balama: Stânga
Argint



FAB32RPB5

Poziție balama: Dreapta
Albastru pastel



FAB32RRD5

Poziție balama: Dreapta
Roșu



FAB32LPK5

Poziție balama: Stânga
Roz



FAB32LWH5

Poziție balama: Stânga
Alb



FAB32LBL5

Poziție balama: Stânga
Negru



FAB32RPK5

Poziție balama: Dreapta
Roz



FAB32RWH5

Poziție balama: Dreapta
Alb



FAB32RPG5

Poziție balama: Dreapta
Verde pastel



FAB32RBE5

Poziție balama: Dreapta
Albastru



FAB32LOR5













Poziție balama: Stânga
Portocaliu



FAB32ROR5

Poziție balamă: Dreapta
Portocaliu

Symbols glossary (TT)

-  Compartiment de congelare de 4 stele pentru o mai bună conservare a alimentelor.
-  Sistemul automat de dezghețare funcționează prin dezghețare automată la intervale regulate, eliminând complet necesitatea dezghețării.
-  Mod economic: Analizează funcționarea frigiderului în timpul activării și optimizează ciclul de funcționare pentru a reduce consumul de energie.
-  Congelare rapidă: Funcția de înghețare rapidă reduce temperatura compartimentului atunci când este activată cu câteva ore înainte de utilizare.
-  Iluminatul interior CU LED-URI: este o modalitate mai eficientă din punct de vedere energetic și de lungă durată de iluminare a interiorului aparatului.
-  Evoluția Smeg către modele mai inteligente și mai ecologice a dus la alegerea tehnologiei cu inverter, care reduce semnificativ consumul.
-  Clasa de eficiență energetică D
-  A+++: Aparatele cu acest simbol pot reduce consumul de energie cu încă 30 % față de valoarea energetică standard A.
-  Afișaj cu LED-uri: pentru a afișa programele, funcțiile și opțiunile selectate și timpul până la sfârșitul ciclului.
-  Ventilator Distribuția forțată a aerului rece în compartimentul frigiderului, care permite distribuția uniformă a temperaturii în frigider.
-  Mod de economisire a energiei: Modul de economisire a energiei vă permite să dezactivați frigiderul și să mențineți congelatorul în funcțiune.
-  Life Plus 0 °C: Temperatura în compartimentele Life Plus este menținută la 0 °C, ceea ce conservă carnea proaspătă și peștele mai mult timp.
-  Plus Aer: păstrează alimentele proaspete pentru mai mult timp.