

# STL274D

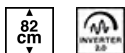

Familia de produse	Mașini de spălat vase
Finisaj	Argint
Lățime comercială	60 cm
Înălțime comercială	82 cm
Instalare	Complet integrat încorporat
Nr. coșuri	2
Motor	Invertor 2.0
Cod EAN	8017709306953



## Programe/funcții



N. de programe	12+2	Senzor automat 45-65	Da
Temperaturi de spălare	38, 45, 50, 55, 65, 70, 75 °C	Amestec	Da
Uscare	Da	Liniste (-2 dB)	Da
Expres 27'	Da	Intens	Da
Cristal	Da	Auto curățare	Da
Expres Complet – 60 minute	Da	Igienă 99,9 %	Da
ECO	Da	Delicat	Da
Expresul verde	Si	Platouri	Da

## Opțiuni

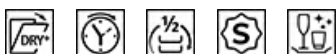

Opțiunea Asistare Uscare+	Da	Opțiune programe speciale	Da
Opțiune Temporizator întârziere	Până la 24 ore	Opțiune Clean&Shine	Da
Opțiunea 1/2 încărcare ZonăFlexi	Da		

## Coșuri



Culoare coș	Gri
Culoare componente coș	Gri

<b>Mâner</b>	În plastic pe coșul superior și inferior	<b>Cel mai mare vas încărcabil în coșul superior</b>	25,0 cm
<b>Coș Superior</b>	Cu rafturi centrale fixe	<b>Coș Inferior</b>	Cu 2 rafturi pliabile
<b>Suport de sticlă</b>	Da	<b>Coș inferior cu inserții anti-scurgere</b>	Da
<b>Reglarea înălțimii coșului superior</b>	Pe trei niveluri	<b>Cel mai mare vas încărcabil în coșul inferior</b>	30,0 cm
		<b>Componente interioare color</b>	Albastru
		<b>Coș tacâmuri</b>	Da

## Caracteristici tehnice



<b>Width (mm)</b>	598 mm	<b>Duritatea maximă a apei</b>	100°FH;58°dH
<b>Depth (mm)</b>	545 mm	<b>Sistem de uscare</b>	Uscare naturală cu condensator, cu sistem automat de deschidere a ușii Asistare Uscare+ la sfârșitul ciclului
<b>Tip afișaj</b>	Afișaj LED	<b>Protecția împotriva aburului</b>	În plastic
<b>Product Height (mm)</b>	818 mm	<b>Tub material</b>	Oțel inoxidabil
<b>Comenzi</b>	Control tactil electronic	<b>Filtru</b>	Oțel inoxidabil
<b>Afișaj</b>	Pornire întârziată, Indicatorul de timp al programului, Indicarea timpului până la finalizare, Consumuri	<b>Element de încălzire ascuns</b>	Da
<b>Programme graphics</b>	Symbols	<b>Balamale</b>	Autoechilibrare, glisare, FLEXIFIT
<b>Indicator luminos de sare</b>	Puțină	<b>Greutatea minimă și maximă a panoului frontal</b>	2-11 kg
<b>Indicator de ajutor pentru clătire</b>	Puțină	<b>Înălțimea minimă și maximă a plintei</b>	50 - 215 mm
<b>Indicator de sfârșit de ciclu</b>	Semnal acustic	<b>Picioare reglabile</b>	7cm, de la 820 la 890 mm
<b>Sistem de spălare</b>	Orbital	<b>Additional gaskets</b>	Yes, with stainless steel plate
<b>Al treilea braț de pulverizare</b>	Unică	<b>Back cover</b>	Yes
<b>Dedurizator de apă</b>	Cu setare electronică	<b>Depth of dishwasher with open door (mm)</b>	1168
<b>Senzor turbiditate</b>	Da	<b>Picioarele din spate reglabile din față</b>	Da
<b>Aquatest</b>		<b>Top cover</b>	In plastic
<b>Sistem de protecție împotriva inundațiilor</b>	Acquastop total		
<b>Alimentare cu apă</b>	Mono; apă rece/caldă max. 60 °C – economie de energie cu apă caldă de până la 35 %		

## Etichetă performanță/energie – Reg. 2019



<b>Clasa de eficiență energetică</b>	D	<b>Durata programului</b>	4:10 h:min
--------------------------------------	---	---------------------------	------------

Consumul de energie [la 100 de cicluri, pe baza programului eco]	84 kWh	Emisii de zgomot transmis prin aer	47 dB(A) re 1 pW
Capacitate nominală (ps)	13	Clasa emisiilor de zgomot transmis prin aer	C
Consumul de apă [per ciclu]	12.0 litres	Indice de eficiență energetică (IEE)	49.9

## Conexiune electrică

Ștecher	(F; E) Schuko	Frecvență (Hz)	50 Hz
Putere conectată	1800 W	Tipul de conexiune	Monofazat
Curent	10 A	Lungimea cablului de alimentare	140 cm
Tensiune	220-240 V		

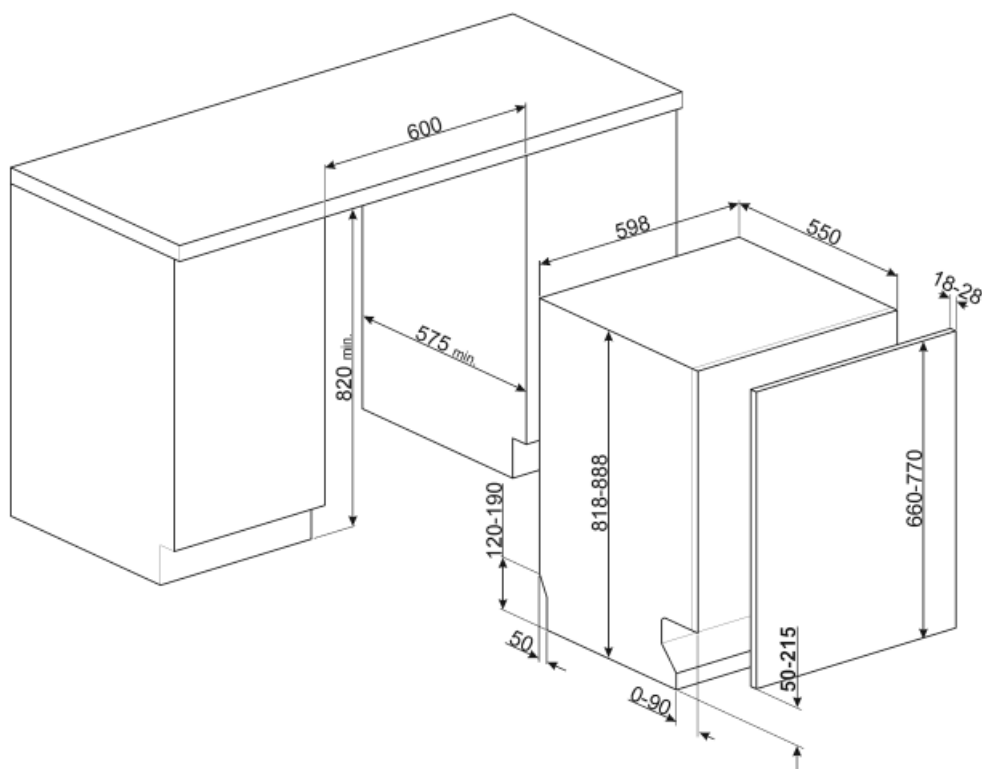

## Not included accessories



### KITPL60N

Kit Toekick de culoare Neagră, cu înălțime și profunzime reglabile. Poate fi instalat peste toate modelele complet integrate și sub bancă cu balamale variabile Fulcrum sau Flexifit.



### KITPL60X

Kit Toekick din oțel inoxidabil cu înălțime și adâncime reglabile. Poate fi montat pe toate modelele complet integrate și sub bancă cu balamale variabile de pivotare sau flexifit.



### KITFLEXI

Kit for 60cm dishwashers with FlexiFit hinges for door panel weight >11 kg (max 15 kg 82 cm and 13,5 kg 86 cm)

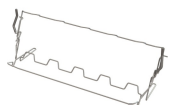

### KITGH

Suport de sticlă kit. Acesta trebuie montat pe primul coș, dar numai dacă există rafturi pliabile



### KIT82CX

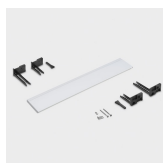

### KITPL60B























Kit Toekick de Culoare Albă, cu înălțime și profunzime reglabile. Poate fi instalat peste toate modelele complet integrate și sub bancă cu balamale variabile Fulcrum sau Flexifit.











### KITPLV2

Extensie kit pentru mașină de spălat vase și mașină de spălat: lungime mt. 2

## Symbols glossary (TT)

 <p>Senzorul Aquatest este un senzor electronic care măsoară gradul de transparență a apei la sfârșitul fazei inițiale de înmuiere. În funcție de valorile măsurate, senzorul setează cel mai potrivit program, obținând astfel cele mai bune rezultate de spălare cu cantitatea minimă de apă.</p>	 <p>Pentru a îmbunătăți uscarea vaselor fără a lăsa pete.</p>
 <p>82 cm înălțime</p>	 <p>Temporizator de întârziere: Opțiunea de a amâna începerea programului dorit cu până la 24 de ore pentru a programa mașina de spălat vase să funcționeze la ora dorită.</p>
 <p>Opțiunea Clean&amp;Shine: Pentru rezultate perfecte de curățare, această opțiune adaugă o clătire suplimentară la ciclul de spălare, care conferă, de asemenea, un luciu mai puternic vaselor.</p>	 <p>Clasa de eficiență energetică D</p>
 <p>Balamalele FlexiFit permit panoului de bucătărie să alunece peste ușa mașinii de spălat vase, permițând o înălțime minimă a plintei de 5 cm.</p>	 <p>Zonă Flexi: Zona Flexi de încărcare ½ vă permite să spălați o cantitate redusă de energie, apă și timp și nu există restricții cu privire la locul în care sunt plasate articolele.</p>
 <p>Nivelul de zgomot: Izolarea excelentă și dispozitivele speciale mențin zgomotul la un nivel minim.</p>	 <p>Sistemul de spălare orbital distribuie apa uniform în întreaga cavitate a mașinii de spălat vase de 60 cm, direcționând apa cu precizie pentru a asigura o spălare excelentă.</p>
 <p>Auto 45°-65°: Programul automat reglează lungimea unui ciclu în funcție de necesitatea unei spălări prealabile și de numărul de clătiri necesare.</p>	 <p>Cristale: Programul Cristale este dedicat mâncărilor delicate, cum ar fi paharele și porțelanul.</p>
 <p>Delicat: Programul delicat de spălare este conceput pentru vase delicate, care nu sunt foarte murdare.</p>	 <p>Eco: Eco, acest program de spălare economică utilizează o cantitate mică de apă și energie pentru a oferi cea mai ecologică opțiune de curățare.</p>
 <p>Mix: Programul Mix este potrivit pentru vase mixte și oale și tigăi de zi cu zi, fără nici o incrustație specială.</p>	 <p>GREEN EXPRESS Program de spălare cu consum redus de apă și energie.</p>
 <p>Opțiunea Dry Assist +, pe lângă faptul că economisește energie, asigură uscarea perfectă a vaselor prin deschiderea automată a ușii la sfârșitul ciclului de spălare.</p>	 <p>Activitatea de îmbunătățire continuă a permis crearea celei de-a doua generații a motorului inverterului 2.0, caracterizată de o mai mare eficiență și durabilitate în timp, care permite performanțe foarte ridicate și un consum de energie și un nivel de zgomot mai mici.</p>
 <p>Program de înmuiere: Programul de înmuiere asigură o clătire pentru a preveni uscarea murdăriei.</p>	 <p>Express 27': Programul Express 27' este un ciclu de spălare rapidă, la temperaturi scăzute, pentru vase ușor murdare.</p>
 <p>Ultracurat: Opțiunea Ultracurat efectuează o clătire finală la o temperatură ridicată de 70 °C, eliminând practic toate bacteriile.</p>	 <p>13 setări de locație: Numărul de setări ale locației.</p>

-  **Acquastop total:** În plus față de protecția Acquastop parțială prezentă în toate mașinile de spălat vase Smeg, unele modele au un dispozitiv electronic montat pe furtunul de admisie a apei, care monitorizează nivelurile de apă din mașină, detectează scurgerile din furtun și oprește imediat alimentarea cu apă atunci când este necesar.
-  **Sistemul economisire apă** asigură cele mai bune rezultate de spălare, cu un consum minim de apă, în funcție de modelul de mașină de spălat vase.
-  **Ciclul de curățare a mașinii de spălat vase.** Ciclul trebuie să fie pornit cu mașina goală, fără vase. Se recomandă să rulați programul la fiecare 2-3 luni, folosind detergenți speciali pentru mașina de spălat vase.
-  **Vă permite să activați programe suplimentare** atunci când sunt selectate împreună cu orice ciclu de spălare. După selectarea ciclului de spălare necesar, apăsați butonul (
-  **IGIENĂ 99,9 %** Program de spălare la temperatură ridicată. Clătirea la 75° garantează îndepărtarea a 99,9% din germeni și bacterii.
-  **Comenzi tactile:** Comenzile tactile ușor de utilizat permit programarea aparatului prin atingerea unui buton.
-  **Ciclu de spălare rapidă:** pentru încărcături amestecate cu grad normal de murdărire, cum ar fi vase și tigăi, chiar și cu reziduuri uscate. Vasele sunt spălate și uscate în 60 de minute.
-  **SILENȚIOS:** Ciclul de spălare adecvat pentru vasele cu murdărie normală, chiar și cu reziduuri uscate. Asigură o reducere maximă a zgomotului și, prin urmare, este ideală dacă doriți să o rulați în timpul nopții.
-  **Program pentru tăvile de copt:** pentru curățarea intensivă a tăvilor cuptorului. Așezați tăvile în coșul inferior al mașinii de spălat vase.