

# FAB28RDCC5



|                    |   |
|--------------------|---|
| Familia de produse | Frigider  |
| Instalare          | Independent                                       |
| Categorie          | O ușă   |
| Reference width    | Until 60  |
| Reference height   | 100 - 160   |
| Tip răcire         | Frigider asistat de ventilator, congelator static |
| Dezghețare         | Automat pentru frigider, manual pentru congelator |
| Tip balama         | Standard  |
| Poziție balama     | Dreapta   |
| Cod EAN            | 8017709311193                                     |



## Estetică

|                           |                  |  |                 |
|---------------------------|------------------|--|-----------------|
| Estetică                  | Stilul anilor 50 | Culoare mâner                          | Crom            |
| Culoare                   | Decorat/special  | Culoare logo                           | Crom            |
| Decorare/culoare specială | Coca Cola Iconic | Material lateral                       | Oțel            |
| Finisaj                   | Lucios           | Culoare laterală                       | Decorat/special |
| Colaborări                | Smeg & Coca Cola | Logo                                   | Applied         |
| Design                    | Rotunjit         | Culoarea profilului rafturilor ușilor  | Crom            |
| Material                  | Modelat termic   | Culoare profil sertare                 | Crom            |
| Mâner                     | Extern           | Culoarea profilului raftului de sticlă | Crom            |
| Tip mâner                 | Fixat            |  |                 |

## Caracteristicile compartimentului frigiderului

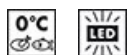

|   |                   |   |        |
|---|-------------------|---|--------|
| Nr. de rafturi reglabile                    | 2                 | Tip de husă sertare mai clare pentru legume | Sticlă |
| Numărul de sertare pentru fructe și legume  | 1                 | Zona Life Plus -0 °C                        | Da     |
| Tip de rafturi reglabile                    | Sticlă            | Lumină internă în frigider                  | Da     |
| Tip de husă sertare mai clare pentru legume | Pe șine culisante | Tipul de lumină interioară (frigider)       | LED    |
| Capac pentru sertarul de legume             | Da                |   |        |

## Ușă Interioară a frigiderului

|   |   |                       |   |
|---|---|-----------------------|---|
| Nr. de rafturi usi cu capac transparent | 1 | Nr. de rafturi sticle | 1 |
|---|---|-----------------------|---|

|   |    |                                      |    |
|---|----|--------------------------------------|----|
| Numărul de rafturi reglabile pentru uși         | 1  | Rafturi de sticle cu suport de sârmă | Da |
| Rafturi reglabile pentru uși cu suport de sârmă | Da |                                      |    |

## Alte caracteristici ale frigiderului



Multi Flux

Da

Ventilator

Da

## Caracteristicile compartimentului congelatorului

|                                |    |
|--------------------------------|----|
| Compartiment congelator intern | Da |
|--------------------------------|----|

## Alte caracteristici tehnice



Alarmă pentru ușă deschisă

Acustic și vizual

Garnitură antibacteriană

Da

Tip de control al temperaturii

Electronic

Nr. compresoare

1

Tip gaz agent frigorific

R600a

Tip de compresor

Invertor

Cantitatea de agent frigorific (g)

32 g

Foam agent

Cyclopentane

## Etichetă performanță/energie – Reg. 2019

|  |           |                                       |                 |
|--|-----------|---------------------------------------|-----------------|
|    |           |                                       |                 |
| Consumul anual de energie  | 130 kWh/a | Emisiile de zgomot transmise prin aer | 35 dB(A) re 1pW |
| Clasa de eficiență energetică  | D         | Timp de creștere a temperaturii       | 9 h             |
| Clasa emisiilor de zgomot transmis prin aer  | B         | 4 stele – Capacitate de congelare     | 2.6 Kg/24h      |
| Volum net total  | 270 l     | Clasa climatică                       | SN, N, ST, T    |
| Suma volumelor compartimentului (compartimentelor) congelat(e)   | 26 l      | IEE                                   | 79 %            |
| Suma volumelor compartimentului (compartimentelor) de refrigerare și ale compartimentului (compartimentelor) necongelat(e) | 244 l     |                                       |                 |







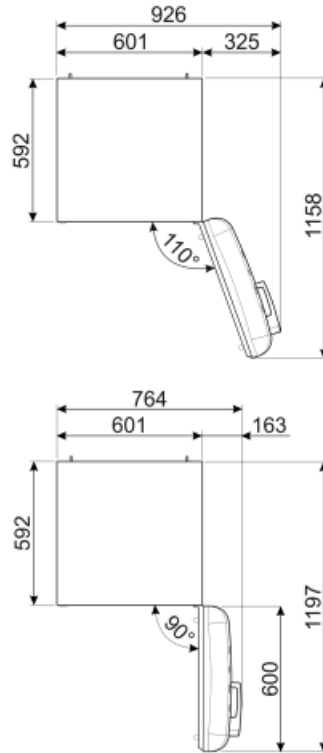
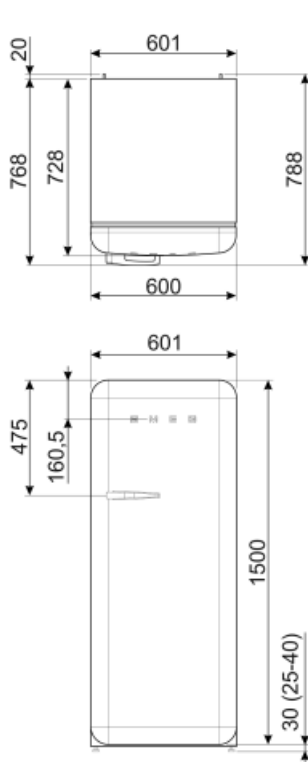



## Conexiune electrică

**Ștecher** (F; E) Schuko  
**Valoarea nominală a conexiunii electrice** 90 W  
**Curent** 1 A

**Tensiune (V)** 220-240 V  
**Frecvență (Hz)** 50/60 Hz  
**Lungimea cablului de alimentare** 180 cm



## Symbols glossary (TT)

- |  |  |   |  |
|--|--|---|--|
|  | Compartiment de congelare de 4 stele pentru o mai bună conservare a alimentelor.   |  | A+++ : Aparatele cu acest simbol pot reduce consumul de energie cu încă 30 % față de valoarea energetică standard A.                                     |
|  | Sistemul automat de dezghețare funcționează prin dezghețare automată la intervale regulate, eliminând complet necesitatea dezghețării.       |  | Tratament antibacterian: tratament antibacterian pentru a asigura o mai bună igienă  |
|  | Ventilat Distribuția forțată a aerului rece în compartimentul frigiderului, care permite distribuția uniformă a temperaturii în frigider.    |  | Iluminatul interior CU LED-URI: este o modalitate mai eficientă din punct de vedere energetic și de lungă durată de iluminare a interiorului aparatului. |
|  | Life Plus 0 °C: Temperatura în compartimentele Life Plus este menținută la 0 °C, ceea ce conservă carnea proaspătă și peștele mai mult timp. |  | Evoluția Smeg către modele mai inteligente și mai ecologice a dus la alegerea tehnologiei cu inverter, care reduce semnificativ consumul.                |
|  | Plus Aer: păstrează alimentele proaspete pentru mai mult timp.   |  | Clasa de eficiență energetică D  |