

# FMI017X

Volum utilizabil

17 l



Familia de produse

Microunde

Categorie

Încorporat

Instalare

Cu cadru

Power supply

Electric

Metodă de gătit

Cuptor cu microunde cu grătar

Control

Electromecanică



## Programe/funcții

Nr. de funcții

5

Grătar complet



Dezghețare în funcție de timp



Dezghețare în funcție de greutate



Microunde



Cuptor cu microunde + grătar



Programe automate

8

Alte funcții ale microundelor

Gătit în mai multe sesiuni

## Comenzi

Afișare/ceas

1 a LED

Control knobs

Push-push

Tip de setare de control

Butoane rotative / butoane de control

Controlează culoarea

Efectul oțelului

Deschidere

Buton mecanic

Culoare Butoane

Efectul oțelului

Nr. de controale

1

## Opțiuni



Temporizatorul

Electronic

Control  
blocare/Siguranța  
copilului

Da

Opțiuni de stabilire a  
orei

Încheiere gătit

Sfârșitul alarmei  
acustice de gătit

Da

Opțiunea de pornire  
rapidă

Da

## Caracteristici tehnice



Material cavitate

Oțel inoxidabil

Deschidere uși

Deschidere laterală

Nr. lumini

1

Nr. total de uși de sticlă

1

Tip lumină

LED

Termostat de siguranță

Da

Masă rotativă

Da

Sistemul de răcire

Tangențial

Dimensiuni placă  
turnantă

24,5 cm

Protecția ecranului cu  
microunde

Da

Lumină atunci când ușa  
este deschisă

Da

Cuptorul cu microunde  
se oprește atunci când  
ușa este deschisă

Da

Tip grătar

Cuarț

Dimensiuni spațiu  
cavitate utilizabilă  
(ÎxLxA)

194x330x290 mm

Gril – Putere

1000 W

Putere efectivă cuptor  
cu microunde

700 W

## Accesorii incluse

Grilă

1

Cadru

Da

## Conexiune electrică

Putere nominală

1050 W

Frecvență (Hz)

50 Hz

Curent

4,5 A

Lungimea cablului de  
alimentare







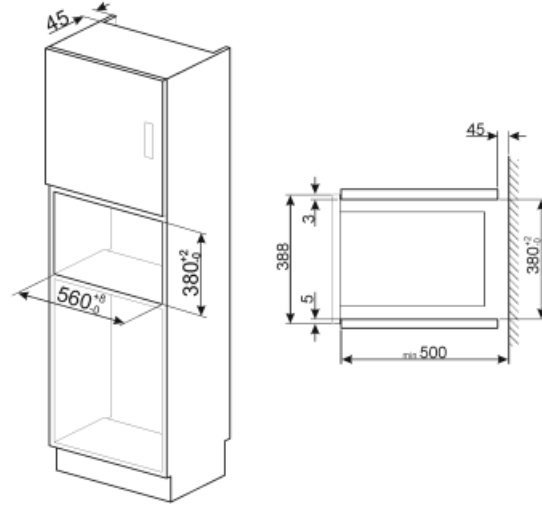
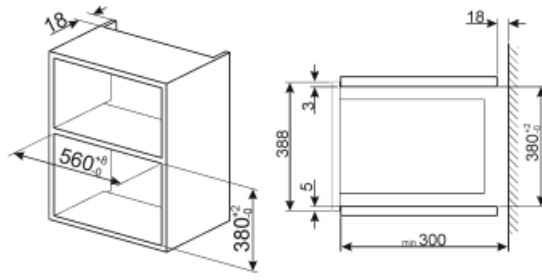
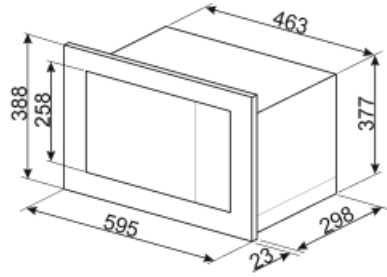

100 cm

Tensiune (V)

230 V



## Symbols glossary (TT)

-  Blocarea copiilor: unele modele sunt echipate cu un dispozitiv de blocare a programului/ciclului, astfel încât acesta să nu poată fi schimbat accidental.
-  Dezghețați în funcție de oră: Funcție de dezghețare manuală. La sfârșitul duratei stabilite, funcția se oprește.
-  Grătar: Căldură foarte intensă care vine doar de sus, de la un element de încălzire dublu. Ventilatorul nu este activ. Oferă rezultate excelente de prăjire și gratinare. Folosit la sfârșitul gătitului, asigură rumenirea uniformă mâncărilor.
-  Cuptor cu microunde + element grătar: Utilizarea grătarului duce la o rumenire perfectă a suprafeței alimentelor. Acțiunea cuptoarelor cu microunde permite în loc de gătit într-un timp scurt partea internă a alimentelor.
-  Capacitatea indică cantitatea de spațiu utilizabil în cavitatea cuptorului în litri.
-  Energia microundelor scurtează dramatic timpul de gătit și produce economii de energie.
-  Dezghețare în funcție de greutate: Funcție de dezghețare automată. Alegeți tipul de aliment care urmează să fie dezghețat din categoriile disponibile (CARNE – PEȘTE – PÂINE – DESERTURI) După introducerea greutatei alimentelor, cuptorul definește automat timpul necesar pentru o dezghețare corectă.
-  Microunde: Pătrunzând direct în alimente, cuptoarele cu microunde gătesc foarte repede și cu economii considerabile de energie. Potrivit pentru gătit fără grăsime, acestea sunt, de asemenea, capabile să dezghețe și să încălzească alimentele fără a modifica aspectul și aroma originală. Funcția de microunde poate fi, de asemenea, combinată cu funcțiile convenționale, cu toate avantajele rezultate. Ideal pentru toate tipurile de alimente.
-  Lumini laterale: Două lămpi laterale opuse cresc vizibilitatea în interiorul cuptorului.