

FMI020X

Volum utilizabil

20 l



Familia de produse

Microunde

Categorie

Încorporat

Instalare

Cu cadru

Power supply

Electric

Metodă de gătit

Cuptor cu microunde cu grătar

Control

Electromecanică



Programe/funcții

Nr. de funcții

5

Grătar complet



Dezghețare în funcție de timp



Dezghețare în funcție de greutate



Microunde



Cuptor cu microunde + grătar



Programe automate

8

Alte funcții ale microundelor

Gătit în mai multe sesiuni

Comenzi

Afișare/ceas

1 a LED

Control knobs

Push-push

Tip de setare de control

Butoane rotative / butoane de control

Controlează culoarea

Efectul oțelului

Deschidere

Buton mecanic

Culoare Butoane

Efectul oțelului

Nr. de controale

1

Opțiuni



Temporizatorul

Electronic

Control

Da

Opțiuni de stabilire a orei

Încheiere gătit

Control blocare/Siguranța copilului

Sfârșitul alarmei acustice de gătit	Da	Opțiunea de pornire rapidă	Da
-------------------------------------	----	----------------------------	----

Caracteristici tehnice



Material cavitate	Oțel inoxidabil	Deschidere ușă	Deschidere laterală
Nr. lumini	1	Nr. total de uși de sticlă	1
Tip lumină	LED	Termostat de siguranță	Da
Masă rotativă	Da	Sistemul de răcire	Tangențial
Dimensiuni placă turnantă	24,5 cm	Protecția ecranului cu microunde	Da
Lumină atunci când ușa este deschisă	Da	Cuptorul cu microunde se oprește atunci când ușa este deschisă	Da
Tip grătar	Element de încălzire	Dimensiuni spațiu cavitate utilizabilă (ÎxLxA)	218x315x295 mm
Gril – Putere	1000 W	Putere efectivă cuptor cu microunde	800 W

Accesorii incluse







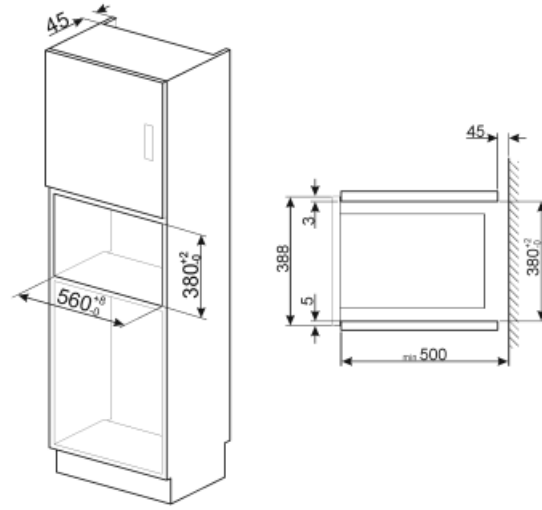
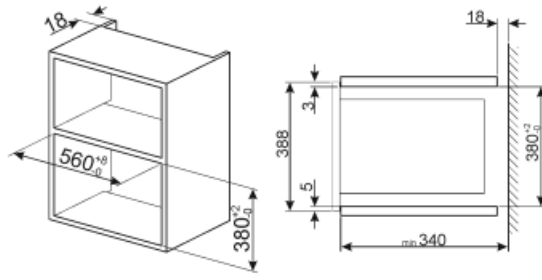
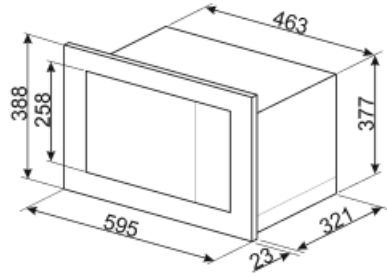

Grilă	1	Cadru	Da
-------	---	-------	----

Conexiune electrică

Putere nominală	1250 W	Frecvență (Hz)	50 Hz
Curent	5.4 A	Lungimea cablului de alimentare	150 cm
Tensiune (V)	230 V		



Symbols glossary (TT)

-  Blocarea copiilor: unele modele sunt echipate cu un dispozitiv de blocare a programului/ciclului, astfel încât acesta să nu poată fi schimbat accidental.
-  Dezghețați în funcție de oră: Funcție de dezghețare manuală. La sfârșitul duratei stabilite, funcția se oprește.
-  Grătar: Căldură foarte intensă care vine doar de sus, de la un element de încălzire dublu. Ventilatorul nu este activ. Oferă rezultate excelente de prăjire și gratinare. Folosit la sfârșitul gătitului, asigură rumenirea uniformă mâncărilor.
-  Cuptor cu microunde + element grătar: Utilizarea grătarului duce la o rumenire perfectă a suprafeței alimentelor. Acțiunea cuptoarelor cu microunde permite în loc de gătit într-un timp scurt partea internă a alimentelor.
-  Capacitatea indică cantitatea de spațiu utilizabil în cavitatea cuptorului în litri.
-  Energia microundelor scurtează dramatic timpul de gătit și produce economii de energie.
-  Dezghețare în funcție de greutate: Funcție de dezghețare automată. Alegeți tipul de aliment care urmează să fie dezghețat din categoriile disponibile (CARNE – PEȘTE – PÂINE – DESERTURI) După introducerea greutății alimentelor, cuptorul definește automat timpul necesar pentru o dezghețare corectă.
-  Microunde: Pătrunzând direct în alimente, cuptoarele cu microunde gătesc foarte repede și cu economii considerabile de energie. Potrivit pentru gătit fără grăsime, acestea sunt, de asemenea, capabile să dezghețe și să încălzească alimentele fără a modifica aspectul și aroma originală. Funcția de microunde poate fi, de asemenea, combinată cu funcțiile convenționale, cu toate avantajele rezultate. Ideal pentru toate tipurile de alimente.
-  Lumini laterale: Două lămpi laterale opuse cresc vizibilitatea în interiorul cuptorului.