

STL272D



Familia de produse
Finisaj
Lățime comercială
Înălțime comercială
Instalare
Nr. coșuri
Motor
Cod EAN

Mașini de spălat vase
Argint
60 cm
82 cm
Complet integrat încorporat
2
Invertor 2.0
8017709306939



Programe/funcții



N. de programe	10+1	Amestec	Da
Temperaturi de spălare	38, 45, 50, 55, 65, 70, 75 °C	Liniște (-2 dB)	Da
Uscare	Da	Intens	Da
Expres 27'	Da	Auto curățare	Da
Cristal	Da	Igienă 99,9 %	Da
Expres Complet – 60 minute	Da	Delicat	Da
ECO	Da		

Opțiuni



Opțiunea Asistare Uscare+	Da	Opțiunea 1/2 încărcare ZonăFlexi	Da
Opțiune Temporizator întârziere	Până la 24 ore	Opțiune programe speciale	Da

Coșuri



Culoare coș	Gri	Cel mai mare vas încărcabil în coșul superior	25,0 cm
Culoare componente coș	Gri	Coș Inferior	Cu 2 rafturi pliabile
Mâner	În plastic pe coșul superior și inferior		

Coș Superior	Cu rafturi centrale fixe	Coș inferior cu inserții anti-scurgere	Da
Suport de sticlă	Da	Cel mai mare vas încărcabil în coșul inferior	30,0 cm
Reglarea înălțimii coșului superior	Pe trei niveluri	Componente interioare color	Albastru
		Coș tacâmuri	Da

Caracteristici tehnice



Width (mm)	598 mm	Duritatea maximă a apei	100°FH;58°dH
Depth (mm)	545 mm	Sistem de uscare	Uscare naturală cu condensator, cu sistem automat de deschidere a ușii Asistare Uscare+ la sfârșitul ciclului În plastic
Tip afișaj	Afișaj cu LED-uri (3 cifre)	Protecția împotriva aburului	În plastic
Product Height (mm)	818 mm	Tub material	Oțel inoxidabil
Comenzi	Electronic	Filtru	Oțel inoxidabil
Afișaj	Pornire întârziată, Indicatorul de timp al programului, Indicarea timpului până la finalizare	Element de încălzire ascuns	Da
Programme graphics	Symbols	Balamale	Autoechilibrare, glisare, FLEXIFIT
Indicator pornit/oprit	Da	Greutatea minimă și maximă a panoului frontal	2-11 kg
Indicator luminos de sare	Puțină	Înălțimea minimă și maximă a plintei	50 - 215 mm
Indicator de ajutor pentru clătire	Puțină	Picioare reglabile	7cm, de la 820 la 890 mm
Indicator de sfârșit de ciclu	Semnal acustic	Additional gaskets	Yes, with stainless steel plate
Sistem de spălare	Orbital	Back cover	Yes
Al treilea braț de pulverizare	Unică	Depth of dishwasher with open door (mm)	1168
Dedurizator de apă	Cu setare electronică	Picioarele din spate reglabile din față	Da
Sistem de protecție împotriva inundațiilor	Acquastop total	Top cover	In plastic
Alimentare cu apă	Mono; apă rece/caldă max. 60 °C – economie de energie cu apă caldă de până la 35 %		

Etichetă performanță/energie – Reg. 2019

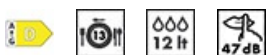

Clasa de eficiență energetică	D	Durata programului	4:10 h:min
Consumul de energie [la 100 de cicluri, pe baza programului eco]	84 KWh	Emisii de zgomot transmis prin aer	47 dB(A) re 1 pW
Capacitate nominală (ps)	13	Clasa emisiilor de zgomot transmis prin aer	C

Consumul de apă [per
ciclu] 12,0 litres

Indice de eficiență
energetică (IEE)

49,9

Conexiune electrică

Ștecher (F; E) Schuko

Frecvență (Hz)

50 Hz

Putere conectată 1800 W

Tipul de conexiune

Monofazat

Curent 10 A

Lungimea cablului de
alimentare

140 cm

Tensiune 220-240 V

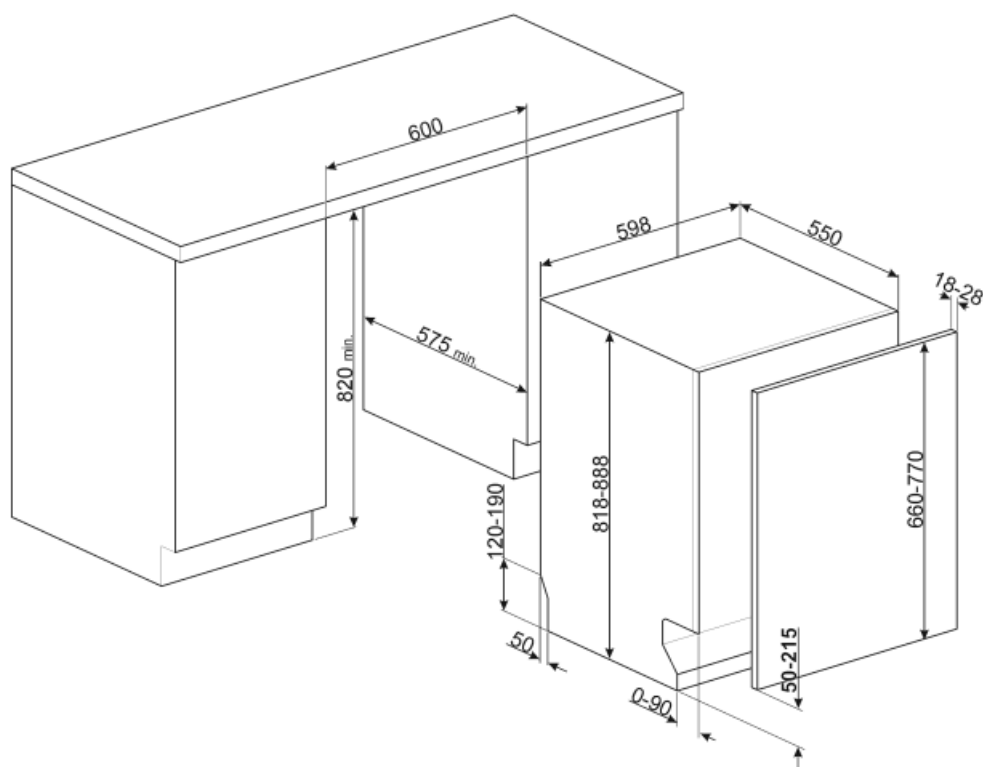

Not included accessories



KITPL60N

Kit Toekick de culoare Neagră, cu înălțime și profunzime reglabile. Poate fi instalat peste toate modelele complet integrate și sub bancă cu balamale variabile Fulcrum sau Flexifit.



KITPL60X

Kit Toekick din oțel inoxidabil cu înălțime și adâncime reglabile. Poate fi montat pe toate modelele complet integrate și sub bancă cu balamale variabile de pivotare sau flexifit.



KITFLEXI

Kit for 60cm dishwashers with FlexiFit hinges for door panel weight >11 kg (max 15 kg 82 cm and 13,5 kg 86 cm)

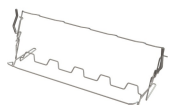

KITGH

Suport de sticlă kit. Acesta trebuie montat pe primul coș, dar numai dacă există rafturi pliabile



KIT82CX

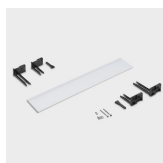

KITPL60B





















Kit Toekick de Culoare Albă, cu înălțime și profunzime reglabile. Poate fi instalat peste toate modelele complet integrate și sub bancă cu balamale variabile Fulcrum sau Flexifit.



KITPLV2

Extensie kit pentru mașină de spălat vase și mașină de spălat: lungime mt. 2

Symbols glossary (TT)

 <p>Pentru a îmbunătăți uscarea vaselor fără a lăsa pete.</p>	 <p>82 cm înălțime</p>
 <p>Temporizator de întârziere: Opțiunea de a amâna începerea programului dorit cu până la 24 de ore pentru a programa mașina de spălat vase să funcționeze la ora dorită.</p>	 <p>Balamalele FlexiFit permit panoului de bucătărie să alunece peste ușa mașinii de spălat vase, permițând o înălțime minimă a plintei de 5 cm.</p>
 <p>Opțiunea Dry Assist +, pe lângă faptul că economisește energie, asigură uscarea perfectă a vaselor prin deschiderea automată a ușii la sfârșitul ciclului de spălare.</p>	 <p>Clasa de eficiență energetică D</p>
 <p>Zonă Flexi: Zona Flexi de încărcare 1/2 vă permite să spălați o cantitate redusă de energie, apă și timp și nu există restricții cu privire la locul în care sunt plasate articolele.</p>	 <p>Nivelul de zgomot: Izolarea excelentă și dispozitivele speciale mențin zgomotul la un nivel minim.</p>
 <p>Sistemul de spălare orbital distribuie apa uniform în întreaga cavitate a mașinii de spălat vase de 60 cm, direcționând apa cu precizie pentru a asigura o spălare excelentă.</p>	 <p>Cristale: Programul Cristale este dedicat mâncărilor delicate, cum ar fi paharele și porțelanul.</p>
 <p>Delicat: Programul delicat de spălare este conceput pentru vase delicate, care nu sunt foarte murdare.</p>	 <p>Eco: Eco, acest program de spălare economică utilizează o cantitate mică de apă și energie pentru a oferi cea mai ecologică opțiune de curățare.</p>
 <p>Mix: Programul Mix este potrivit pentru vase mixte și oale și tigăi de zi cu zi, fără nici o incrustație specială.</p>	 <p>Program de înmuiere: Programul de înmuiere asigură o clătire pentru a preveni uscarea murdăriei.</p>
 <p>Express 27': Programul Express 27' este un ciclu de spălare rapidă, la temperaturi scăzute, pentru vase ușor murdare.</p>	 <p>Ultracurat: Opțiunea Ultracurat efectuează o clătire finală la o temperatură ridicată de 70 °C, eliminând practic toate bacteriile.</p>
 <p>Ciclu de spălare rapidă: pentru încărcături amestecate cu grad normal de murdărire, cum ar fi vase și tigăi, chiar și cu reziduuri uscate. Vasele sunt spălate și uscate în 60 de minute.</p>	 <p>Activitatea de îmbunătățire continuă a permis crearea celei de-a doua generații a motorului inverterului 2.0, caracterizată de o mai mare eficiență și durabilitate în timp, care permite performanțe foarte ridicate și un consum de energie și un nivel de zgomot mai mici.</p>
 <p>13 setări de locație: Numărul de setări ale locației.</p>	 <p>Acquastop total: În plus față de protecția Acquastop parțială prezentă în toate mașinile de spălat vase Smeg, unele modele au un dispozitiv electronic montat pe furtunul de admisie a apei, care monitorizează nivelurile de apă din mașină, detectează scurgerile din furtun și oprește imediat alimentarea cu apă atunci când este necesar.</p>



Sistemul economisire apă asigură cele mai bune rezultate de spălare, cu un consum minim de apă, în funcție de modelul de mașină de spălat vase.



Ciclul de curățare a mașinii de spălat vase. Ciclul trebuie să fie pornit cu mașina goală, fără vase. Se recomandă să rulați programul la fiecare 2-3 luni, folosind detergenți speciali pentru mașina de spălat vase.



SILENȚIOS: Ciclu de spălare adecvat pentru vasele cu murdărie normală, chiar și cu reziduuri uscate. Asigură o reducere maximă a zgomotului și, prin urmare, este ideală dacă doriți să o rulați în timpul nopții.



Vă permite să activați programe suplimentare atunci când sunt selectate împreună cu orice ciclu de spălare. După selectarea ciclului de spălare necesar, apăsați butonul (



IGIENĂ 99,9 % Program de spălare la temperatură ridicată. Clătirea la 75° garantează îndepărtarea a 99,9% din germeni și bacterii.