

# SO4902M1X

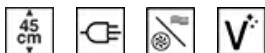

Categorie	45 cm
Familia de produse	Cuptor
Alimentare cu energie	Electric
Sursă de căldură	ENERGIE ELECTRICĂ
Metodă de gătit	Cuptor cu microunde combi
Tehnologia aburului	Micro combi
Sistem de curățare	Curățare cu vapori
Cod EAN	8017709325718



## Estetică

Estetică	Victoria	Serigraphy type	Symbols
Culoare	Oțel inoxidabil	Ușă	Cu panou
Design	Rounded	Mâner	Victoria
Material	Material vopsit	Culoare mâner	Efectul oțelului
Tip sticlă	Curățare	Logo	Applied
Serigraphy colour	Black		







## Comenzi

			
Nume afișaj	EvoScreen	Nr. de controale	2
Tehnologie afișaj	LCD	Butoane rotative de control	Victoria
Setare control	Capete rotative	Controlează culoarea	Efectul oțelului

## Programe/funcții

Nr. de funcții de gătit	11
Programe automate	20







### Funcții tradiționale de gătit

 Static	 Ventilator asistat	 Circulaire
 Eco	 Grătar mare	 Bază
 Pizza		

### Funcții microunde

 Microunde	 Ventilator asistat	 Circulaire
 Cuptor cu microunde + grătar		

### Alte funcții

 Dezghetare în funcție de timp	 Dovadă	 Gătit în piatră
 GRĂTAR	 Prăjit cu Aer Cald	 Sabat

### Funcții de curățare

 Curățare cu vapori
-------------------------------------------------------------------------------------------------------

## Opțiuni



<b>Opțiuni de stabilire a orei</b>	Pornire întârziată și gătire automată finală	<b>Alte opțiuni</b>	Țineți cald, Eco light, Luminozitate, Tonuri
Supraveghetor minute	Da	Opțiunea demo Showroom	Da
Temporizatorul	1	Preîncălzire rapidă	Da
Control blocare/Siguranța copilului	Da		

## Caracteristici tehnice



<b>Temperatură minimă</b>	30 °C	<b>Ușă</b>	Ușă temperată
<b>Temperatură maximă</b>	250 °C	<b>Nr. total de uși de sticlă</b>	3
<b>Nr. de rafturi</b>	2	<b>Cuptorul cu microunde se oprește atunci când ușa este deschisă</b>	Da
<b>Tip rafturi</b>	Rafturi metalice	<b>Balamale moi de închidere</b>	Da
<b>Grătar de înclinare</b>	Da	<b>Deschidere lină</b>	Da
<b>Nr. lumini</b>	2	<b>Termostat de siguranță</b>	Da
<b>Tip lumină</b>	Halogen	<b>Coș</b>	Fix
<b>Puterea de iluminare</b>	40 W		

Lumină atunci când ușa este deschisă	Da	Sistemul de răcire	Tangențial
Putere mai mică a elementului de încălzire	1000 W	Cooling duct	Single
Element grătar – Putere	2000 W	Dimensiuni spațiu cavitate utilizabilă (ÎxLxA)	211x462x401 mm
Element de încălzire circulară – Putere	1400 W	Controlul temperaturii	Electronic
Încălzirea este suspendată atunci când ușa este deschisă	Da	Material cavitate	Email mereu curat
Tipul de deschidere a ușii	Deschidere standard	Protecția ecranului cu microunde	Da

## Etichetă performanță/energie



Volumul net al cavității	40 l	Putere efectivă cuptor cu microunde	800 W
Numărul de cavități	1		

## Accesorii incluse

Raft cu opritor din spate (microunde)	1	Tavă de sticlă	1
Introducere grindă	1		

## Conexiune electrică

Tensiune	220-240 V	Frecvență (Hz)	50 Hz
Putere nominală	3100 W	Lungimea cablului de alimentare	115 cm

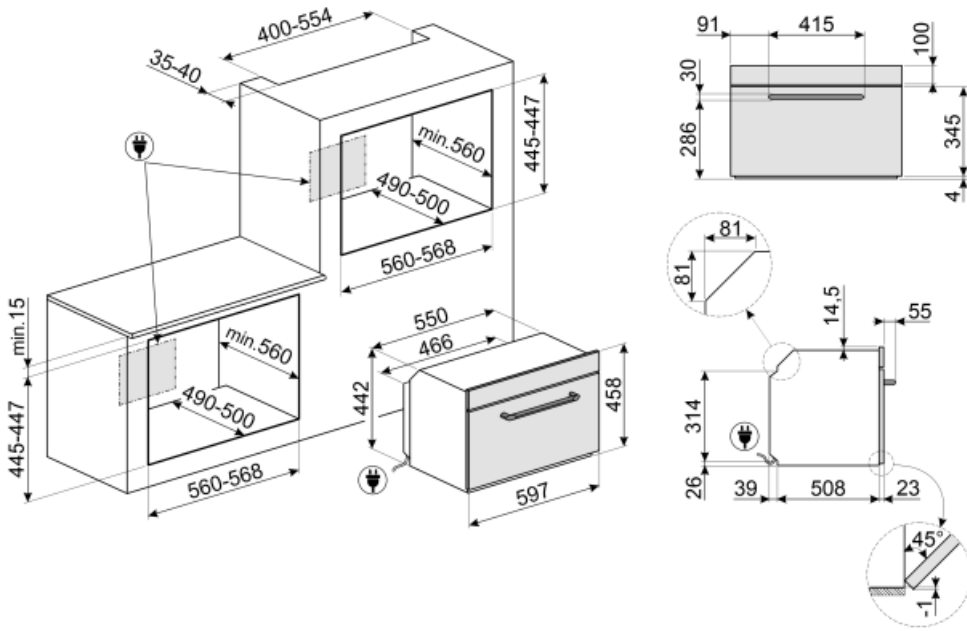

## Not included accessories













---



















### AIRFRY

Air fryer rack AIRFRY . Ideal for recreating traditional frying in the oven, but with fewer calories and less fat. It allows you to cook quickly and simply dishes such as French fries, fried vegetables and fish, ensuring perfect browning and crispiness.



## Symbols glossary (TT)

-  Funcție de gătit dedicată pentru grătarul cu două fețe. Potrivită pentru recrearea în cuptor a unor mâncăruri suculente și crocante, cu gustul tipic al mâncării preparate pe grătar. Partea cu nervuri este potrivită în special pentru carne și brânzeturi, iar partea netedă pentru pește, fructe de mare și legume.
-  Cuptor cu microunde combinat: Acest cuptor permite combinarea a două moduri diferite de gătit (tradițional cu microunde). Cuptoarele combinate sporesc oportunitățile de gătit, oferind în același timp flexibilitate maximă aparatelor de uz casnic.
-  Dezghețați în funcție de oră: Funcție de dezghețare manuală. La sfârșitul duratei stabilite, funcția se oprește.
-  Dezactivarea automată a iluminatului: Pentru o mai mare economie de energie, iluminarea se oprește automat după un minut de la începerea gătitului. Opțiunea poate fi dezactivată prin intermediul meniului de setări. În acest caz, lumina va rămâne aprinsă pe toată durata gătitului.
-  Email Ever Clean: Emailul Ever Clean este aplicat în câmp electrostatic, colț cu colț și margine cu margine, pentru a preveni fisurarea sau crăparea în timp. Este un email pirolitic special, rezistent la acizi, care, pe lângă faptul că are un luciu plăcut, favorizează o mai bună curățare a pereților cuptorului, datorită porozității sale reduse. Este copt la peste 850° C și polimerizat lent la o rată determinată științific pentru a asigura o adâncime și o rezistență uniforme. Emailul Ever Clean creează un finisaj impecabil atât pe interiorul cuptorului, cât și pe tăvi, făcând suprafețele cuptorului incredibil de ușor de întreținut în timp, deoarece reduce aderența grăsimilor în timpul gătitului.
-  Static: Gătit tradițional, potrivit pentru prepararea unui singur fel de mâncare pe rând. Ventilatorul nu este activ, iar căldura vine de jos și de sus în același timp. Gătitul static este mai lent și mai delicat, ideal pentru a obține mâncăruri bine gătite și uscate chiar și în interior. Ideal pentru gătitul tuturor tipurilor de fripturi, cărnii grase, pâinii, prăjiturilor umplute.
-  Blocarea copiilor: unele modele sunt echipate cu un dispozitiv de blocare a programului/ciclului, astfel încât acesta să nu poată fi schimbat accidental.
-  Sistem de răcire cu aer: pentru a asigura o temperatură sigură a suprafeței.
-  Uși cu vitraj triplu: Numărul de uși vitrate.
-  Electric
-  Ventilator asistat: Gătit tradițional intens și omogen, potrivit și pentru rețete complexe. Ventilatorul este activ, iar căldura vine de jos și de sus în același timp. Gătitul cu ventilație asigură un rezultat mai rapid și mai omogen, păstrând aroma alimentelor care devin mai suculente. Ideal pentru paste la cuptor, biscuiți, fripturi și plăcinte.
-  Bază: căldura provine numai din partea de jos a cavității. Ventilatorul nu este activ. Ideal pentru plăcinte dulci și savuroase și pizza. Conceput pentru a finaliza gătitul și a face mâncarea mai crocantă. Acest simbol din cuptoarele cu gaz indică arzătorul de gaz.

-  **Circular:** este funcția perfectă pentru a găti toate tipurile de mâncăruri într-un mod mai delicat. Căldura provine din partea din spate a cuptorului și este distribuită rapid și uniform Ventilatorul este activ. De asemenea, este ideal pentru a găti pe mai multe niveluri fără a amesteca mirosurile și aromele.
-  **Funcție de gătit dedicată pentru raftul friteuzei cu aer AIRFRY.** Ideală pentru a recrea prăjirea tradițională în cuptor, dar cu mai puține calorii și mai puține grăsimi. Vă permite să gătiți rapid și simplu mâncăruri precum cartofi prăjiți, legume prăjite și pește, alimentele devenind rumene și crocante.
-  **Grătar:** Căldură foarte intensă care vine doar de sus, de la un element de încălzire dublu. Ventilatorul nu este activ. Oferă rezultate excelente de prăjire și gratinare. Folosit la sfârșitul gătitului, asigură rumenirea uniformă mâncărilor.
-  **Gătitul cu utilizarea simultană a elementului de încălzire în combinație cu alimentare ventilator și cuptor cu microunde.**
-  **Ventilatorul combinat cu gătitul tradițional, unde căldura este generată de sus și de jos, oferă căldură uniformă. Adăugarea funcției de microunde permite aceleași rezultate de gătit în mai puțin timp.**
-  **Aparate compacte cu înălțimea de 45 cm – soluție perfectă pentru satisfacerea cerințelor funcționale ale seturilor de bucătărie de mică înălțime. Disponibil în mai multe tipuri și în stiluri diferite.**
-  **Lumini laterale:** Două lămpi laterale opuse cresc vizibilitatea în interiorul cuptorului.
-  **Preîncălzire rapidă:** gătitul este precedat de faza de preîncălzire care permite compartimentului de gătit să atingă temperatura setată. Această opțiune reduce durata cu până la 50 %.
-  **Cavitatea cuptorului are 2 niveluri diferite de gătit.**
-  ...
-  **ECO:** gătitul cu consum redus de energie: această funcție este deosebit de potrivită pentru gătitul pe un singur raft cu consum redus de energie. Este recomandată pentru toate tipurile de alimente, cu excepția celor care pot genera multă umiditate (de exemplu, legumele). Pentru a obține economii maxime de energie și a reduce timpul, se recomandă să introduceți alimentele în cuptor fără a preîncălzi compartimentul de gătit
-  **Microunde:** Pătrunzând direct în alimente, cuptoarele cu microunde gătesc foarte repede și cu economii considerabile de energie. Potrivit pentru gătit fără grăsime, acestea sunt, de asemenea, capabile să dezghețe și să încălzească alimentele fără a modifica aspectul și aroma originală. Funcția de microunde poate fi, de asemenea, combinată cu funcțiile convenționale, cu toate avantajele rezultate. Ideal pentru toate tipurile de alimente.
-  **Cuptor cu microunde + element grătar:** Utilizarea grătarului duce la o rumenire perfectă a suprafeței alimentelor. Acțiunea cuptoarelor cu microunde permite în loc de gătit într-un timp scurt partea internă a alimentelor.
-  **Funcția pizza:** Funcție specifică pentru a găti pizza în tigaie. Aceasta permite obținerea unei pizza moi în interior și crocante la exterior, cu toppingul perfect gătit, nu uscat și nici ars.
-  **KEEP\_WARM\_72dpi**
-  **Aerul la 40 °C oferă mediul perfect pentru demonstrarea amestecurilor de aluat de tip drojdie. Pur și simplu selectați funcția și puneți aluatul în cavitate pentru a fi alocat**
-  **SABBATH:** funcție care permite gătitul alimentelor respectând prevederile iudaice privind ziua de odihnă.
-  **Închidere lină:** toate modelele sunt echipate cu funcție avansată de închidere lină a ușii, care permite dispozitivului să se închidă ușor și în liniște.



Control electronic: Vă permite să mențineți temperatura în interiorul cuptorului cu precizia de 2-3 °C. Acest lucru vă permite să gătiți mese care sunt foarte sensibile la schimbările de temperatură, cum ar fi prăjituri, sufleuri, budinci.



Grătar de înclinare: grătarul de înclinare poate fi desfăcut cu ușurință pentru a deplasa elementul de încălzire și pentru a curăța acoperișul aparatului într-un singur pas simplu.



Curățarea cu vapori: o funcție simplă de curățare cu abur pentru a slăbi depunerile din cavitatea cuptorului.



Capacitatea indică cantitatea de spațiu utilizabil în cavitatea cuptorului în litri.



Funcție de gătit dedicată pentru piatră refractară dreptunghiulară PPR2 Dimensiuni Ideală pentru a găti pizza cu aceleași rezultate ca și în cazul unui cuptor cu lemne obișnuit. Poate fi folosită și pentru coacerea pâinii, a foccacia și a altor rețete, cum ar fi plăcinte, tarte sau biscuiți