

# S8L1721F



|                        |                    |
|------------------------|--------------------|
| Familia de produse     | Frigider           |
| Instalare              | Încorporat         |
| Categorie              | O ușă              |
| Nișă integrată         | 178                |
| Lățimea de referință   | Până la 60 de ani  |
| Înălțimea de referință | 160-200            |
| Tip răcire             | Ventilator asistat |
| Tip balama             | Glisare            |
| Poziție balama         | Dreapta            |
| Ușă reversibilă        | Da                 |
| Cod EAN                | 8017709294717      |



## Estetică



|                  |                |  |                       |
|------------------|----------------|--|-----------------------|
| Estetică         | Universal      | Logo                                   | Silk screen           |
| Culoare          | Alb            | Culoarea profilului rafturilor ușilor  | Argint                |
| Design           | Plat           | Culoare profil sertare                 | Argint                |
| Material         | Foaie metalică | Culoarea profilului raftului de sticlă | Crom                  |
| Material lateral | Oțel           | Afișaj                                 | LED                   |
| Culoare laterală | Alb            | Porție afisare                         | Interno (cella frigo) |

## Caracteristicile compartimentului frigiderului



|   |                   |   |        |
|---|-------------------|---|--------|
| Nr. de rafturi reglabile                    | 5                 | Capac pentru sertarul de legume             | Da     |
| Numărul de sertare pentru fructe și legume  | 1                 | Tip de husă sertare mai clare pentru legume | Sticlă |
| Tip de rafturi reglabile                    | Sticlă            | Lumină internă în frigider                  | Da     |
| Tip de husă sertare mai clare pentru legume | Pe șine culisante | Tipul de lumină interioară (frigider)       | LED    |

## Ușă Interioară a frigiderului

|   |   |                       |   |
|---|---|-----------------------|---|
| Nr. de rafturi usi cu capac transparent | 1 | Nr. de rafturi sticle | 1 |
|---|---|-----------------------|---|

Numărul de rafturi  
reglabile pentru uși 3

## Alte caracteristici ale frigiderului



Accesorii Kit listeria, Tavă de ouă Ventilator Da

## Alte caracteristici tehnice

|                                    |               |
|------------------------------------|---------------|
| Afișaj funcții                     | Răcire rapidă |
| Tip de control al temperaturii     | Electronic    |
| Nr. compresoare                    | 1             |
| Tip gaz agent frigorific           | R600a         |
| Tip de compresor                   | Standard      |
| Cantitatea de agent frigorific (g) | 38 g          |
| Foam agent                         | Cyclopentane  |

## Etichetă performanță/energie – Reg. 2019







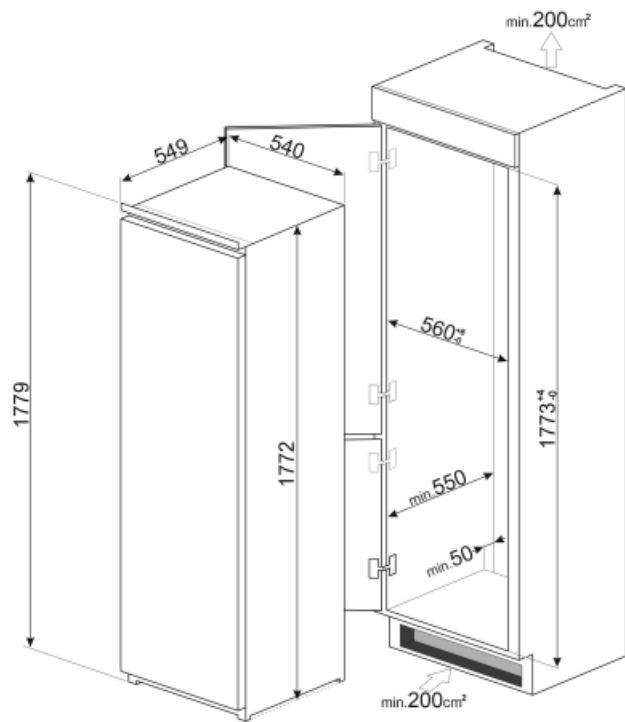

|   |           |  |                 |
|---|-----------|--|-----------------|
| Consumul anual de energie                   | 143 kWh/a | Suma volumelor compartimentului (compartimentelor) de refrigerare și ale compartimentului (compartimentelor) necongelat(e) | 311 l           |
| Clasa de eficiență energetică               | F         | Emisiile de zgomot transmise prin aer  | 34 dB(A) re 1pW |
| Clasa emisiilor de zgomot transmis prin aer | B         | Clasa climatică  | SN, N, ST       |
| Volum net total                             | 311 l     | IEE  | 125 %           |

## Conexiune electrică

|  |               |                                 |           |
|--|---------------|---------------------------------|-----------|
| Ștecher                                  | (F; E) Schuko | Tensiune (V)                    | 230-240 V |
| Valoarea nominală a conexiunii electrice | 100 W         | Frecvență (Hz)                  | 50 Hz     |
| Curent                                   | 0.7 A         | Lungimea cablului de alimentare | 240 cm    |



## Symbols glossary (TT)

- |  |   |   |   |
|--|---|---|---|
|  | Afișaj cu LED-uri: pentru a afișa programele, funcțiile și opțiunile selectate și timpul până la sfârșitul ciclului.  |  | Clasa de eficiență energetică F   |
|  | A++: Clasa de eficiență energetică A++ ajută la economisirea a până la 20 % energie comparativ cu clasa A. Performanța maximă cu consum minim este garantată. |  | Ventilat Distribuția forțată a aerului rece în compartimentul frigiderului, care permite distribuția uniformă a temperaturii în frigider. |
|  | Iluminatul interior CU LED-URI: este o modalitate mai eficientă din punct de vedere energetic și de lungă durată de iluminare a interiorului aparatului.      |  | Nișă integrată  |