

SF700AO



Categorie	60 cm
Familia de produse	Cuptor
Alimentare cu energie	Electric
Sursă de căldură	ENERGIE ELECTRICĂ
Metodă de gătit	Ventilator asistat
Cod EAN	8017709315733



Estetică







Estetică	Cortina	Serigraphy colour	Gold
Culoare	Antracit	Serigraphy type	Symbols
Design	Flat	Ușă	Cu panou
Finisaj componentă	Alamă antică	Mâner	Cortina
Material	Material vopsit	Culoare mâner	Alamă antică
Tip sticlă	Curățare	Logo	Embossed

Comenzi

Nume afișaj	Orologio	Butoane rotative de control	Cortina
Setare control	Capete rotative	Controlează culoarea	Antracit
Nr. de controale	2	Culoare butoane	Alamă

Programe/funcții

Nr. de funcții de gătit	6
Funcții tradiționale de gătit	

 Static	 Ventilator asistat	 Eco
 Grătar mare	 Grătar ventilator (mare)	 Partea inferioară asistată de ventilator

Opțiuni

Opțiuni de stabilire a orei	Gătit final automat	Temporizatorul	1
Supraveghetor minute	Da		

Caracteristici tehnice



Temperatură minimă	50 °C	Tipul de deschidere a ușii	Deschidere standard
Temperatură maximă	250 °C	Ușă	Ușă temperată
Nr. de rafturi	5	Ușă detașabilă	Da
Tip rafturi	Rafturi metalice	Ușă interioară din sticlă plină	Da
N. de ventilatoare	1	Ușă interioară detașabilă	Da
Nr. lumini	1	Nr. total de uși de sticlă	3
Tip lumină	Halogen	Termostat de siguranță	Da
Lampă care poate fi înlocuită de utilizator	Da	Sistemul de răcire	Tangențial
Puterea de iluminare	40 W	Cooling duct	Single
Putere mai mică a elementului de încălzire	1200 W	Dimensiuni spațiu cavitate utilizabilă (ÎxLxA)	360x460x425 mm
Element de încălzire superior – Putere	1000 W	Controlul temperaturii	Electro-mecanic
Element grătar – Putere	1700 W	Material cavitate	Email mereu curat
Grătar mare – Putere	2700 W		

Etichetă performanță/energie



Clasa de eficiență energetică	A	Consumul de energie cu convecția forțată a aerului	2.88 MJ
Volumul net al cavității	70 l	Consumul de energie pe ciclu în convecție forțată de ventilator	0.80 kWh
Consumul de energie pe ciclu în modul convențional	1.15 kWh	Numărul de cavități	1
Consumul de energie în modul convențional	4.14 MJ	Indicele de eficiență energetică	95.2 %

Accesorii incluse

Raft cu oprire spate și laterală	1	Tavă adâncă emailată (40 mm)	1
----------------------------------	---	------------------------------	---

Conexiune electrică

Tensiune 220-240 V
 Curent 13 A
 Putere nominală 3000 W

Frecvență (Hz) 50 Hz
 Lungimea cablului de alimentare 115 cm

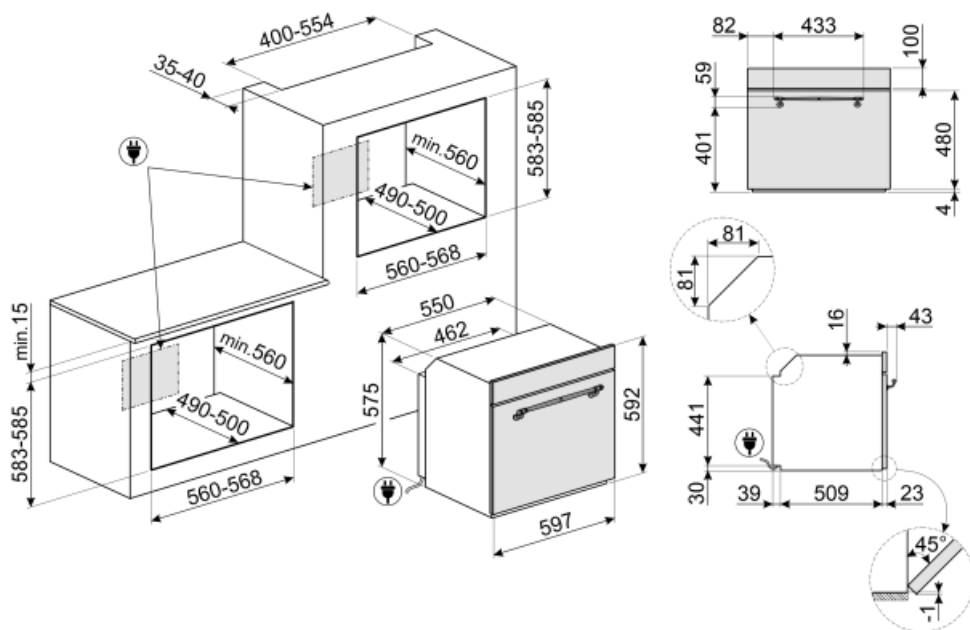

Not included accessories

GTP

** Ghidaje telescopice parțial extractibile (1 nivel)** Extracție: 300 mm
Material: Oțel Inoxidabil AISI 430 lustruit



PRTX

Piatră de pizza refractară cu mânăre. D=35cm Nu este adecvat pentru cuptoarele cu microunde. Potrivit pentru cuptoare cu gaz, pentru a fi pus pe grătar.



GT1P-2

Ghidaje telescopice parțial extractibile (1 nivel) pentru cuptoare cu cadre metalice. Lungime: 355,5 mm, extracție: 285 mm. Material: Oțel inoxidabil AISI 430 lustruit.



GTT

** Ghidaje telescopice complet extractibile (1 nivel)** Extracție: 433 mm
Material: Oțel inoxidabil AISI 430 lustruit



PR3845X

Oțel inoxidabil anti-amprente. Husă pentru mobilier în montarea pe coloană a mai multor cuptoare



BN620-1

Tavă emailată, 20 mm adâncime



PALPZ

Lopată de pizza cu mânerului pliabil
Lățime: 315 mm Lungime: 325 mm

















BN640

Tavă emailată, 40 mm adâncime



Symbols glossary (TT)

<p>A A: Performanța de uscare a produsului, măsurată de la A+++ la D / G în funcție de familia de produse</p>	 Sistem de răcire cu aer: pentru a asigura o temperatură sigură a suprafeței.
<p> Uși cu vitraj triplu: Numărul de uși vitrate.</p>	 Electric
<p> Email Ever Clean: Emailul Ever Clean este aplicat în câmp electrostatic, colț cu colț și margine cu margine, pentru a preveni fisurarea sau crăparea în timp. Este un email pirolitic special, rezistent la acizi, care, pe lângă faptul că are un luciu plăcut, favorizează o mai bună curățare a pereților cuptorului, datorită porozității sale reduse. Este copt la peste 850° C și polimerizat lent la o rată determinată științific pentru a asigura o adâncime și o rezistență uniforme Emailul Ever Clean creează un finisaj impecabil atât pe interiorul cuptorului, cât și pe tăvi, făcând suprafețele cuptorului incredibil de ușor de întreținut în timp, deoarece reduce aderența grăsimilor în timpul gătitului</p>	<p> Baza asistată de ventilator: combinația dintre ventilator și elementul de încălzire inferior permite terminarea mai rapidă a gătitului alimentelor deja gătite la suprafață, dar nu și în interior. Acest sistem este recomandat pentru a termina gătitul alimentelor care sunt deja bine gătite la suprafață, dar nu și în interior, care necesită, prin urmare, o căldură moderată mai mare. Ideal pentru orice tip de alimente.</p>
<p> Ventilator asistat: Gătit tradițional intens și omogen, potrivit și pentru rețete complexe. Ventilatorul este activ, iar căldura vine de jos și de sus în același timp. Gătitul cu ventilație asigură un rezultat mai rapid și mai omogen, păstrând aroma alimentelor care devin mai suculente. Ideal pentru paste la cuptor, biscuiți, fripturi și plăcinte.</p>	<p> Static: Gătit tradițional, potrivit pentru prepararea unui singur fel de mâncare pe rând. Ventilatorul nu este activ, iar căldura vine de jos și de sus în același timp. Gătitul static este mai lent și mai delicat, ideal pentru a obține mâncăruri bine gătite și uscate chiar și în interior. Ideal pentru gătitul tuturor tipurilor de fripturi, cărnii grase, pâinii, prăjiturilor umplute.</p>
<p> ECO: gătitul cu consum redus de energie: această funcție este deosebit de potrivită pentru gătitul pe un singur raft cu consum redus de energie. Este recomandată pentru toate tipurile de alimente, cu excepția celor care pot genera multă umiditate (de exemplu, legumele). Pentru a obține economii maxime de energie și a reduce timpul, se recomandă să introduceți alimentele în cuptor fără a preîncălzi compartimentul de gătit</p>	<p> Grătar: Căldură foarte intensă care vine doar de sus, de la un element de încălzire dublu. Ventilatorul nu este activ. Oferă rezultate excelente de prăjire și gratinare. Folosit la sfârșitul gătitului, asigură rumenirea uniformă mâncărilor.</p>
<p> Grătar cu ventilator: căldură foarte intensă care vine doar de sus, de la un element de încălzire dublu Ventilatorul este activ. Acesta permite prăjirea optimă a celor mai groase tipuri de carne. Ideal pentru bucăți mari de carne.</p>	<p> Toate ușile interioare din sticlă: Toate ușile interioare din sticlă, o singură suprafață plană, care este ușor de menținut curată.</p>
<p> Geamul interior al ușii: poate fi îndepărtat cu câteva mișcări rapide pentru curățare.</p>	<p> Lumini laterale: Două lămpi laterale opuse cresc vizibilitatea în interiorul cuptorului.</p>
<p> Cavitatarea cuptorului are 5 niveluri diferite de gătit.</p>	<p> Capacitatea indică cantitatea de spațiu utilizabil în cavitatea cuptorului în litri.</p>