

## FAB50LCR5



Familia de produse	Frigider
Instalare	Independent
Categorie	Ușă dublă
Lățimea de referință	70-80
Tip răcire	Total Fără Îngheț – sistem dublu de răcire
Dezghețare	Automat
Tip balama	Standard
Poziție balama	Stânga
Cod EAN	8017709299378



## Estetică



Estetică	Stilul anilor 50	Material lateral	Oțel
Culoare	Crem	Culoare laterală	Crem
Finisaj	Lucios	Logo	Applied
Design	Rotunjit	Culoarea profilului rafturilor ușilor	Argint
Material	Modelat termic	Culoare profil sertare	Argint
Mâner	Extern	Culoarea profilului raftului de sticlă	Crom
Tip mâner	Fixat	Afișaj	LED
Culoare mâner	Crom	Porție afisare	Interno (cella frigo)
Culoare logo	Crom		

## Caracteristicile compartimentului frigiderului



Nr. de rafturi reglabile	2	Tip de husă sertare mai clare pentru legume	Sticlă
Numărul de sertare pentru fructe și legume	1	Zona Life Plus -0 °C	Da
Tip de rafturi reglabile	Sticlă	Lumină internă în frigider	Da
Tip de husă sertare mai clare pentru legume	Standard	Tipul de lumină interioară (frigider)	LED
Capac pentru sertarul de legume	Da		

## Ușă Interioară a frigiderului

Numărul de rafturi reglabile pentru uși	3	Nr. de rafturi sticle	1
---	---	-----------------------	---

## Alte caracteristici ale frigiderului



Multi Flux	Da	Ionizator	Da
Ventilator	Da		

## Caracteristicile compartimentului congelatorului

Nr. de rafturi	1	Tip de lumină internă (congelator)	LED
Lumină internă în congelator	Da	Tip de rafturi	Sticlă

## Ușă interioară a congelatorului

Nr. rafturi usi reglabile	2
---------------------------	---

## Alte caracteristici ale congelatorului



Aparat manual de gheață	Da	Compartiment de congelare rapidă	Da
Aparat de făcut gheață	Mod manual		

## Alte caracteristici tehnice



Afișaj funcții	Înghețare rapidă, ECO, Alarmă temperatură
Buton de înghețare rapidă	Da
Alarmă pentru ușă deschisă	Acustic și vizual
Tip de control al temperaturii	Electronic
Nr. compresoare	1
Tip gaz agent frigorific	R600a
Tip de compresor	Invertor
Cantitatea de agent frigorific (g)	62 g
Foam agent	Cyclopentane

## Etichetă performanță/energie – Reg. 2019









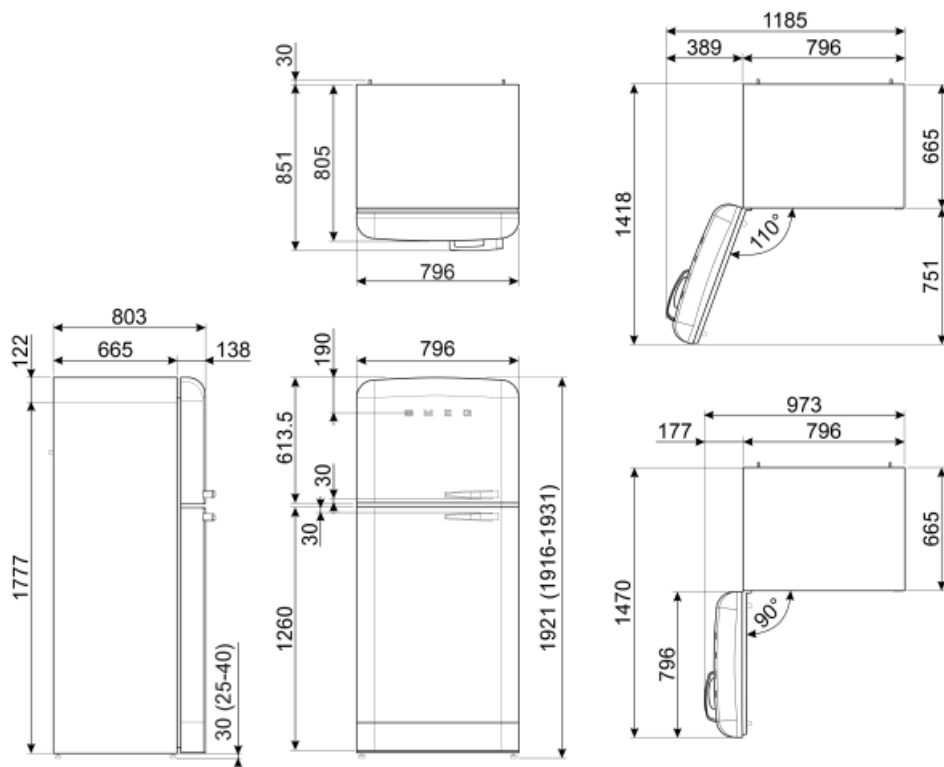





Consumul anual de energie	265 kWh/a	Emisiile de zgomot transmise prin aer	41 dB(A) re 1pW
Clasa de eficiență energetică	E	Timp de creștere a temperaturii	15 h
Clasa emisiilor de zgomot transmis prin aer	C	4 stele – Capacitate de congelare	8 Kg/24h
Volum net total	524 l	Clasa climatică	SN, N, ST, T
Suma volumelor compartimentului (compartimentelor) congelat(e)	124 l	IEE	96 %
Suma volumelor compartimentului (compartimentelor) de refrigerare și ale compartimentului (compartimentelor) necongelat(e)	400 l		

## Conexiune electrică

Ștecher	(F; E) Schuko	Tensiune (V)	220-240 V
Valoarea nominală a conexiunii electrice	197 W	Frecvență (Hz)	50/60 Hz
Curent	1.1 A	Lungimea cablului de alimentare	180 cm



## Symbols glossary (TT)

	Compartiment de congelare de 4 stele pentru o mai bună conservare a alimentelor.		A++: Clasa de eficiență energetică A++ ajută la economisirea a până la 20 % energie comparativ cu clasa A. Performanța maximă cu consum minim este garantată.
	Sistemul Smeg Active Ion îmbunătățește calitatea aerului din interiorul celei. Datorită generării de ioni încărcăți negativ, eliberați în interiorul frigiderului, sistemul Active Ion neutralizează praful neplăcut.		Sistemul automat de dezghețare funcționează prin dezghețare automată la intervale regulate, eliminând complet necesitatea dezghețării.
	Afișaj cu LED-uri: pentru a afișa programele, funcțiile și opțiunile selectate și timpul până la sfârșitul ciclului.		Mod economic: Analizează funcționarea frigiderului în timpul activării și optimizează ciclul de funcționare pentru a reduce consumul de energie.
	Ventilat Distribuția forțată a aerului rece în compartimentul frigiderului, care permite distribuția uniformă a temperaturii în frigider.		Congelare rapidă: Funcția de înghețare rapidă reduce temperatura compartimentului atunci când este activată cu câteva ore înainte de utilizare.
	Iluminatul interior CU LED-URI: este o modalitate mai eficientă din punct de vedere energetic și de lungă durată de iluminare a interiorului aparatului.		Life Plus 0 °C: Temperatura în compartimentele Life Plus este menținută la 0 °C, ceea ce conservă carnea proaspătă și peștele mai mult timp.
	Evoluția Smeg către modele mai inteligente și mai ecologice a dus la alegerea tehnologiei cu inverter, care reduce semnificativ consumul.		Plus Aer: păstrează alimentele proaspete pentru mai mult timp.
	Clasa de eficiență energetică E		