

TR93P

| | |
|--|--------------------|
| Dimensiune aragaz | 90x60 cm |
| Nr. de cavități cu etichetă energetică | 2 |
| Sursă de căldură pentru cavitare | ENERGIE ELECTRICĂ |
| Tip plită | Gaz |
| Tip de cuptor principal | Termo-ventilat |
| Tipul celui de-al doilea cuptor | Termo-ventilat |
| Sistem de curățare a cuptorului principal | Curățare cu vapori |
| Cod EAN | 8017709181703 |
| Clasa de eficiență energetică | A |
| Clasa de eficiență energetică, a doua cavitare | B |



Estetică



| | | | |
|------------------------------|-----------------|-------------------|------------------------|
| Estetică | Victoria | Afișaj | 5 butoane electronice |
| Culoare | Crem | Colour of buttons | Black |
| Design | Victoria | Nr. de controale | 10 |
| Ușă | Cu cadru | Serigraphy colour | Black |
| În picioare | Da | Mâner | Smeg Victoria |
| Tip de suporturi pentru cuve | Fontă | Culoare mâner | Oțel inoxidabil periat |
| Culoare plită | Email negru | Tip sticlă | Negru |
| Finalizare panou de comandă | Metal emailat | Plintă | Antracit |
| Butoane rotative de control | Smeg Victoria | Logo | assembled 50's |
| Controlează culoarea | Oțel inoxidabil | Logo position | Upstand+ Command panel |

Programe/funcții

| | |
|-------------------------|---|
| Nr. de funcții de gătit | 5 |
|-------------------------|---|

Funcții tradiționale de gătit



Static



Ventilator asistat



Circulaire



Eco



Partea inferioară asistată de
ventilator

Funcții de curățare



Curățare cu vapori

Alte funcții



Dezghetare în funcție de timp

Programe/funcții cuptor auxiliar

Funcții de preparare cavitatea 2

1

Funcții tradiționale de gătit, cavitatea 2



Circulaire

Programe/funcții al treilea cuptor

Nr. de funcții al treilea cuptor

1

Lampă cuptor



Grătar complet



Caracteristici tehnice plită



Nr. total de zone de gătit 6

Față stânga - Gaz – 2UR (dual) - 4.20 kW

Spate stânga - Gaz – AUX - 1.00 kW

Față Centru - Gaz – AUX - 1.00 kW

Spate centru - Gaz – Semirapid - 1.80 kW

Față dreapta - Gaz – Semirapid - 1.80 kW

Spate dreapta - Gaz – rapid - 2.90 kW

| | | | |
|--------------------------------|----------|--------------------------------|-------------------|
| Tip de arzătoare cu gaz | Standard | Supape de siguranță pentru gaz | Da |
| Aprindere electronică automată | Da | Capace de arzător | Emailat negru mat |

Caracteristici tehnice ale cuptorului principal



| | | | |
|---------------------------------|---------------------|--|-----------------|
| Nr. lumini | 1 | Ușă interioară detașabilă | Da |
| Număr ventilator | 1 | Nr. total de uși de sticlă | 3 |
| Volumul net al cavității | 61 l | Nr. de uși de sticlă termorelectorizante | 1 |
| Volum brut, prima cavitate | 70 l | Termostat de siguranță | Da |
| Material cavitate | Email mereu curat | Sistemul de răcire | Tangențial |
| Nr. de rafturi | 4 | Dimensiuni spațiu cavitate utilizabilă (ÎxLxA) | 316x460x412 mm |
| Tip de rafturi | Rafturi metalice | Controlul temperaturii | Electro-mecanic |
| Tip lumină | Halogen | Putere mai mică a elementului de încălzire | 1200 W |
| Puterea de iluminare | 40 W | Element de încălzire superior – Putere | 1000 W |
| Setarea timpului de preparare | Pornire și Oprire | Element gril | 1700 W |
| Deschidere uși | Deschidere laterală | Grătar mare – Putere | 2700 W |
| Deschiderea laterală a ușii | Da | Element de încălzire circulară – Putere | 2000 W |
| Ușă detașabilă | Da | Tip grătar | Electric |
| Ușă interioară din sticlă plină | Da | Grătar înclinat | Da |

Opțiuni cuptor principal

| | | | |
|-------------------------------------|----|--------------------|--------|
| Temporizatorul | Da | Temperatură minimă | 50 °C |
| Sfârșitul alarmei acustice de gătit | Da | Temperatură maximă | 260 °C |

Caracteristici tehnice ale cuptorului secundar



| | | | |
|---|---------------------|---------------------------------------|------------|
| Volumul net al celei de-a doua cavități | 62 l | Ușă interioară din sticlă plină | Da |
| Volum brut, a doua cavitate | 69 l | Ușă interioară detașabilă | Da |
| Material cavitate | Email mereu curat | Nr. total de uși de sticlă | 2 |
| Nr. de rafturi | 9 | Nr. uși de sticlă termorelectorizante | 1 |
| Tip de rafturi | Rafturi metalice | Termostat de siguranță | Da |
| Nr. lumini | 1 | Sistemul de răcire | Tangențial |
| Tip lumină | Halogen | | |
| Puterea de iluminare | 40 W | | |
| Deschidere uși | Deschidere laterală | | |

| | | | |
|----------------------------|----|--|-----------------|
| Deschiderea laterală a uși | Da | Dimensiuni spațiu cavitate utilizabilă (ÎxLxA) | 605x275x370 mm |
| Ușă detașabilă | Da | Controlul temperaturii | Electro-mecanic |
| | | Circular heating element - Power | 2500 W |
| | | Tip grătar | Electric |

Opțiuni cuptor auxiliar

| | | | |
|--------------------|-------|--------------------|--------|
| Temperatură minimă | 50 °C | Temperatură maximă | 245 °C |
|--------------------|-------|--------------------|--------|

Caracteristici tehnice ale celui de-al treilea cuptor



| | | | |
|---------------------------------|-------------------|--|-----------------|
| Volum net, a 3-a cavitate | 35 l | Ușă interioară detașabilă | Da |
| Volum brut, a 3-a cavitate | 41 l | Nr. total de uși de sticlă | 3 |
| Material cavitate | Email mereu curat | Nr. de uși de sticlă termorelectorizante | 1 |
| Nr. de rafturi | 2 | Termostat de siguranță | Da |
| Tip de rafturi | Rafturi metalice | Sistemul de răcire | Tangențial |
| Nr. lumini | 1 | Dimensiuni spațiu cavitate utilizabilă (ÎxLxA) | 169x440x443 mm |
| Tip lumină | Halogen | Controlul temperaturii | Electro-mecanic |
| Puterea de iluminare | 40 W | Grătar mare – Putere | 2700 W |
| Deschidere uși | Clapetă jos | Tip grătar | Electric |
| Ușă detașabilă | Da | Grătar înclinat | Da |
| Ușă interioară din sticlă plină | Da | | |

Opțiuni al treilea cuptor

| | | | |
|--------------------|-------|--------------------|--------|
| Temperatură minimă | 50 °C | Temperatură maximă | 260 °C |
|--------------------|-------|--------------------|--------|

Accesorii incluse pentru cuptorul principal și plită



| | | | |
|----------------------------------|---|---|---|
| Suport din fontă Wok | 1 | Tavă adâncă de 40 mm | 1 |
| Stand Moka din fontă | 1 | Plasă grătar | 1 |
| Raft cu oprire spate și laterală | 2 | Șine de ghidare telescopice, extracție parțială | 1 |

Accesorii incluse pentru cuptorul secundar



Grilă cuptor cu opritor posterior 4

Suport placă/dispozitiv de încălzire 1

Accesorii incluse pentru al treilea cuptor

Raft cu oprire spate și laterală 1

Tavă adâncă de 40 mm 1

Conexiune electrică

Valoarea nominală a conexiunii electrice 8300 W
 Curent 36 A
 Tensiune 220-240 V
 Tensiune 2 (V) 380-415 V

Type of electric cable installed Yes, Single phase
 Tip de cablu electric Yes, Double and Three Phase
 Frecvență 50/60 Hz
 Bloc terminale 5 poles

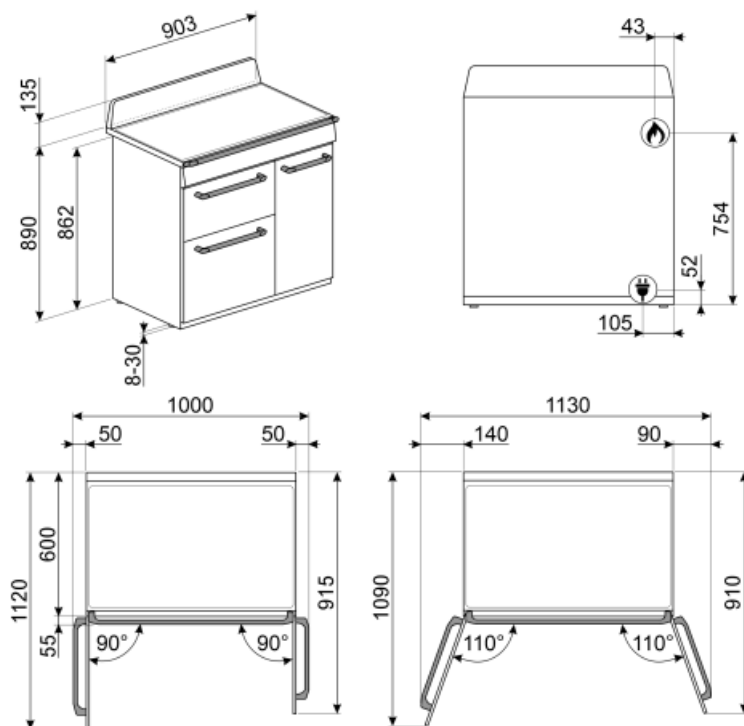

Not included accessories



TPKTR9

Placă grătar Teppanyaki pentru aragazuri Victoria TR9, Master și Sinfonia



AIRFRY

Air fryer rack AIRFRY . Ideal for recreating traditional frying in the oven, but with fewer calories and less fat. It allows you to cook quickly and simply dishes such as French fries, fried vegetables and fish, ensuring perfect browning and crispiness.



SFLK1

Blocare pentru copii

GTP

** Ghidaje telescopice parțial extractibile (1 nivel)** Extracție: 300 mm Material: Oțel Inoxidabil AISI 430 lustruit



PRTX

Piatră de pizza refractară cu mânere. D=35cm Nu este adecvat pentru cuptoarele cu microunde. Potrivit pentru cuptoare cu gaz, pentru a fi pus pe grătar.

BNP608T

Tavă acoperită cu teflon, adâncime de 8 mm, pentru a fi amplasată pe grilă



BGTR9

Placă grătar din fontă potrivită pentru aragazuri de 90 cm Victoria, 60 și 90 cm Master și Sinfonia

KIT1TR9N

Protecție, 90x75 cm, potrivită pentru aragazuri Victoria TR9, negru



BN620-1

Tavă emailată, 20 mm adâncime

KITH93

Set extensie înălțime (950 mm), potrivit pentru aragazuri TR93



GT1P-2

Ghidaje telescopice parțial extractibile (1 nivel) pentru cuptoare cu cadre metalice. Lungime: 355,5 mm, extracție: 285 mm. Material: Oțel inoxidabil AISI 430 lustruit.

BBQ

Double sided plate BBQ. Suitable for recreating succulent and crispy dishes in the oven with the typical taste of grilled cooking. The ribbed side is particularly suitable for meats and cheeses. The smooth side for fish, seafood and vegetables.



PALPZ

Lopată de pizza cu mânerului pliabil Lățime: 315 mm Lungime: 325 mm

GTT

** Ghidaje telescopice complet extractibile (1 nivel)** Extracție: 433 mm Material: Oțel inoxidabil AISI 430 lustruit



BN640







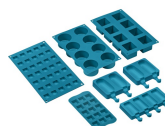









Tavă emailată, 40 mm adâncime















SMOLD

Set de 7 matrițe de silicon pentru înghețate, acadele de gheață, praline, cuburi de gheață sau porții de alimente. Utilizabil de la -60 °C la +230 °C



Symbols glossary (TT)

| | |
|---|---|
|  <p>A-10 %: Clasa energetică a produsului, măsurată de la A+++ la D / G, în funcție de familia de produse.</p> |  <p>Suporturi din fontă rezistentă: pentru stabilitate și rezistență maximă.</p> |
|  <p>Sistem de răcire cu aer: pentru a asigura o temperatură sigură a suprafeței.</p> |  <p>Dezghețați în funcție de oră: Funcție de dezghețare manuală. La sfârșitul duratei stabilite, funcția se oprește.</p> |
|  <p>Uși cu vitraj dublu: Numărul de uși vitrate.</p> |  <p>Uși cu vitraj triplu: Numărul de uși vitrate.</p> |
|  <p>A: Performanța de uscare a produsului, măsurată de la A+++ la D / G în funcție de familia de produse</p> |  <p>B: Clasa energetică a produsului, măsurată de la A+++ la D / G, în funcție de familia de produse.</p> |
|  <p>Email Ever Clean: Emailul Ever Clean este aplicat în câmp electrostatic, colț cu colț și margine cu margine, pentru a preveni fisurarea sau crăparea în timp. Este un email pirolitic special, rezistent la acizi, care, pe lângă faptul că are un luciu plăcut, favorizează o mai bună curățare a pereților cuptorului, datorită porozității sale reduse. Este copt la peste 850° C și polimerizat lent la o rată determinată științific pentru a asigura o adâncime și o rezistență uniforme Emailul Ever Clean creează un finisaj impecabil atât pe interiorul cuptorului, cât și pe tăvi, făcând suprafețele cuptorului incredibil de ușor de întreținut în timp, deoarece reduce aderența grăsimilor în timpul gătitului</p> |  <p>Baza asistată de ventilator: combinația dintre ventilator și elementul de încălzire inferior permite terminarea mai rapidă a gătitului alimentelor deja gătite la suprafață, dar nu și în interior. Acest sistem este recomandat pentru a termina gătitul alimentelor care sunt deja bine gătite la suprafață, dar nu și în interior, care necesită, prin urmare, o căldură moderată mai mare. Ideal pentru orice tip de alimente.</p> |
|  <p>Ventilator asistat: Gătit tradițional intens și omogen, potrivit și pentru rețete complexe. Ventilatorul este activ, iar căldura vine de jos și de sus în același timp. Gătitul cu ventilație asigură un rezultat mai rapid și mai omogen, păstrând aroma alimentelor care devin mai suculente. Ideal pentru paste la cuptor, biscuiți, fripturi și plăcinte.</p> |  <p>Static: Gătit tradițional, potrivit pentru prepararea unui singur fel de mâncare pe rând. Ventilatorul nu este activ, iar căldura vine de jos și de sus în același timp. Gătitul static este mai lent și mai delicat, ideal pentru a obține mâncăruri bine gătite și uscate chiar și în interior. Ideal pentru gătitul tuturor tipurilor de fripturi, carni grase, pâinii, prăjiturilor umplute.</p> |
|  <p>Circular: este funcția perfectă pentru a găti toate tipurile de mâncăruri într-un mod mai delicat. Căldura provine din partea din spate a cuptorului și este distribuită rapid și uniform Ventilatorul este activ. De asemenea, este ideal pentru a găti pe mai multe niveluri fără a amesteca mirosurile și aromele.</p> |  <p>ECO: gătitul cu consum redus de energie: această funcție este deosebit de potrivită pentru gătitul pe un singur raft cu consum redus de energie. Este recomandată pentru toate tipurile de alimente, cu excepția celor care pot genera multă umiditate (de exemplu, legumele). Pentru a obține economii maxime de energie și a reduce timpul, se recomandă să introduceți alimentele în cuptor fără a preîncălzi compartimentul de gătit</p> |
|  <p>Element grătar: Utilizarea grătarului oferă rezultate excelente atunci când gătiți carne de porții medii și mici, în special atunci când este combinată cu un rotisor (acolo unde este posibil). De asemenea, ideal pentru gătit cârnați și șuncă.</p> |  <p>Puțină</p> |

-  Toate ușile interioare din sticlă: Toate ușile interioare din sticlă, o singură suprafață plană, care este ușor de menținut curată.
-  Lumini laterale: Două lămpi laterale opuse cresc vizibilitatea în interiorul cuptorului.
-  Cavitata cuptorului are 2 niveluri diferite de gătit.
-  Cavitata cuptorului are 9 niveluri diferite de gătit.
-  Control electronic: Vă permite să mențineți temperatura în interiorul cuptorului cu precizia de 2-3 °C. Acest lucru vă permite să gătiți mese care sunt foarte sensibile la schimbările de temperatură, cum ar fi prăjituri, sufleuri, budinci.
-  Arzătoare ultrarapide: Arzătoarele ultrarapide puternice oferă o putere de până la 5 kw.
-  Capacitatea indică cantitatea de spațiu utilizabil în cavitatea cuptorului în litri.
-  Capacitatea indică cantitatea de spațiu utilizabil în cavitatea cuptorului în litri.
-  Geamul interior al ușii: poate fi îndepărtat cu câteva mișcări rapide pentru curățare.
-  Încălzirea raftului pentru farfurii: funcție pentru încălzirea sau menținerea la cald a mâncărilor. Așezați tava de copt pe cel mai de jos raft și stivuiți vasele care urmează să fie încălzite.
-  Cavitata cuptorului are 4 niveluri diferite de gătit.
-  Șine telescopice: vă permit să scoateți antena și să o verificați fără a fi nevoie să o scoateți în întregime din cuptor.
-  Grătar de înclinare: grătarul de înclinare poate fi desfăcut cu ușurință pentru a deplasa elementul de încălzire și pentru a curăța acoperișul aparatului într-un singur pas simplu.
-  Curățarea cu vaporii: o funcție simplă de curățare cu abur pentru a slăbi depunerile din cavitatea cuptorului.
-  Capacitatea indică cantitatea de spațiu utilizabil în cavitatea cuptorului în litri.