

SI2M7643DW



Familia de produse

Tip integrat

Dimensiuni

Alimentare cu energie

Tip

Cod EAN

Plită

Profil foarte scăzut sau Spălat complet

60 cm

Electric

Inducție

8017709274832



Estetică



Estetică

Culoare

Finisaj

Material

Tip sticlă

Margine de sticlă

Tip de setare de control

Glisor

Culori LED

Poziție buton rotativ de control

Culoare serie

Universal

Alb

Sticlă

Sticlă

Ceramică

Margine dreaptă

Glisor multifuncțional

Da

Roșu

Față

Alb

Programe/funcții



Nr. total de zone de gătit

4

Nr. de zone de gătit cu inducție

4

Nr. de zone de gătit cu amplificator

4

Nr. de zone flexibile

2

Înterupător pornit/oprit principal

Da

Niveluri de putere

14

Opțiuni



Opțiunea Multizone	Da	Indicator timp rezidual	Da
Tip de zonă flexibilă	Multizone	Mod consum limitat de energie	Si Advance
Decupaj standard	490x560 mm	Mod consum limitat de energie în W	1500, 2000, 2500, 3000, 3500, 4000, 4500, 5000, 6000, 7200 W
Temporizator final de gătit	4	Opțiunea Demo Showroom	Da
Opțiune de întrerupere	Da	Blocarea comenzii/Siguranța copilului	Da
Supraveghetor minute	4	Selectarea rapidă a nivelului	Da
Sfârșitul alarmei de gătit	Da		

Caracteristici tehnice



Față-stânga - Inducție – Multizone - 2.30 kW - Booster 3.20 kW - Ø 21 cm
 Spate-stânga - Inducție – Multizone - 2.30 kW - Booster 3.20 kW - Ø 21 cm
 Față-dreapta - Inducție – Multizone - 2.30 kW - Booster 3.20 kW - Ø 21 cm
 Spate-dreapta - Inducție – Multizone - 2.30 kW - Booster 3.20 kW - Ø 21 cm
 39.2x19.5 cm
 39.2x19.5 cm

Setare automată în funcție de dimensiunea tăvii	Da	Oprire automată la preaplin	Da
detectare tigaie	Da	Eco-fierbinte	Da
Indicarea diametrului minim al cuvei	Da	Eco-Oprit	Da
Oprire automată la supraîncălzire	Da		

Conexiune electrică

Puterea nominală a conexiunii electrice (W)	7200 W	Tip de cablu electric	Universal
Curent	32 A	Frecvență (Hz)	50/60 Hz
Tensiune (V)	220-240 V	Lungimea cablului de alimentare	150 cm
Tensiune 2 (V)	400 V	Terminal box	5 poles

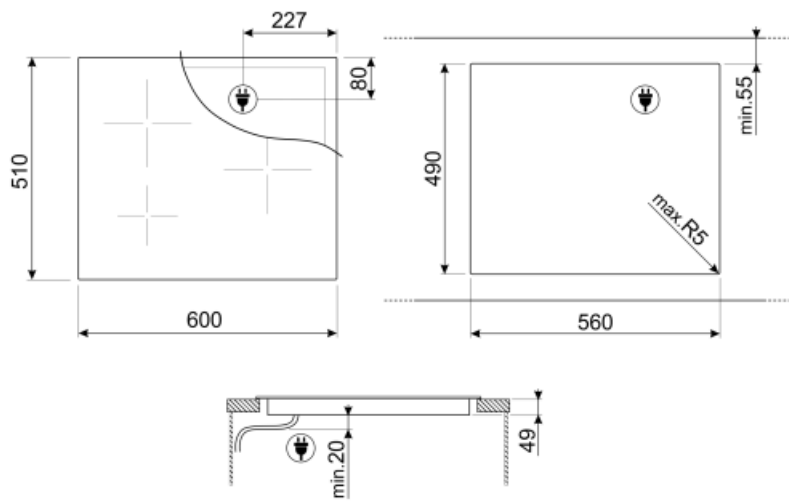

Not included accessories



GRILLPLATE

Tavă universală pentru plită cu inducție, gaz, plită din ceramică și plită electrică. Suprafață antiaderentă, ideală pentru gătitul cărnii, brânzei și legumelor. Dimensiuni: 410 x 240 mm.



TPK

Placă grătar din oțel inoxidabil pentru a găti feluri de mâncare Teppanyaki



TPKPLATE

Placă universală pentru plită cu inducție, gaz, plită din ceramică și plită electrică. Suprafață antiaderentă, ideală pentru a găti pește, ouă și legume. Dimensiuni: 410 X 240 mm.



SCRIP















Plite de inducție și ceramice și raclete teppanyaki



LGCN

Plite cu bandă de legătură încorporate, din oțel inoxidabil, 475/495 mm

Symbols glossary (TT)

 <p>Amplificator de putere: opțiunea permite zonei să funcționeze la putere maximă atunci când este necesară o gătire foarte intensă.</p>	 <p>Blocarea copiilor: unele modele sunt echipate cu un dispozitiv de blocare a programului/ciclului, astfel încât acesta să nu poată fi schimbat accidental.</p>
 <p>Panoul de control al glisorului vă permite să reglați alimentarea prin simpla trecere a degetului peste dispozitivul tactil.</p>	 <p>Eco-Heat: această funcție avertizează când zona este încă fierbinte după ce a fost oprită. Pe lângă asigurarea siguranței maxime prin prevenirea arsurilor, acest lucru vă permite, de asemenea, să utilizați căldura reziduală pentru a continua gătitul sau pentru a menține alimentele calde.</p>
 <p>Eco-Off: Această funcție de economisire a energiei închide zona înainte ca cronometrul să sune, utilizând căldura reziduală din tavă.</p>	 <p>Control cu glisoare individuale Premium pentru fiecare zonă</p>
 <p>Protecție la supraîncălzire: Sistemul de siguranță care oprește automat plita în caz de supraîncălzire a unității de comandă.</p>	 <p>Inducție: Munca acestor plite se bazează pe principiul inducției electromagnetice. Căldura este generată direct în partea de jos a tigăii în timpul contactului acesteia cu plita.</p>
 <p>Multizone: permite utilizarea simultană a mai multor tigăi, mari sau mici, oferind libertate de amplasare și o mai mare flexibilitate</p>	 <p>Protecție la supraumplere: Protecția specială la supra-umplere oprește aragazul în prezența supraîncărcării cu lichide.</p>
 <p>Toate zonele de gătit pot fi reduse la nivelul minim de putere, astfel încât plita poate fi lăsată nesupravegheată pentru o perioadă scurtă de timp fără ca alimentele să se gătească prea mult sau să se ardă. Apoi, este suficient să apăsați din nou această funcție pentru a reactiva nivelurile de putere setate anterior.</p>	 <p>Selecție rapidă, cu o singură atingere, gătitul începe la cel mai înalt nivel, apoi se reduce automat după timp. Ideal pentru feluri de mâncare care necesită fierbere rapidă și apoi fierbere continuă fără control constant (de exemplu, supă de vită).</p>
 <p>Timpul scurs: arată cât timp a fost utilizată zona de gătit.</p>	 <p>Temporizatorul: Toate plitele ceramice au un cronometru care încheie automat gătitul după un timp prestabilit.</p>
 <p>Posibilitatea de a seta absorbția maximă de putere a plitei</p>	