

SE494EMTD

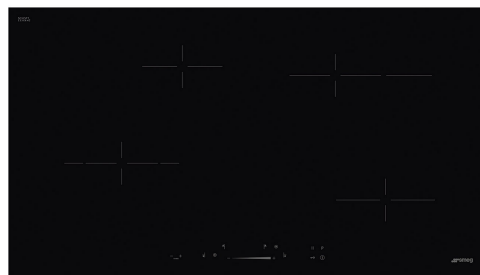

Familia de produse
Tip integrat
Dimensiuni
Alimentare cu energie
Tip
Cod EAN

Plită
Profil ultra-jos
90 cm
Electric
Ceramică
8017709324261



Estetică



Estetică
Culoare
Finisaj
Material
Tip sticlă
Margine de sticlă
Tip de setare de control
Culori LED
Poziție buton rotativ de control
Culoare serie

Universal
Negru
Sticlă
Sticlă
Ceramică
Margine dreaptă
Comenzi VTC
Roșu
Față
Gri

Programe/funcții



Nr. total de zone de gătit	4
Nr. de zone de gătit ceramice	4
Nr. de zone de gătit cu amplificator	4
Înterupător pornit/oprit principal	Da
Niveluri de putere	9

Opțiuni



Decupaj standard

490x850 mm

Indicator timp rezidual Da

Funcție automată de menținere a temperaturii	Da	Mod consum limitat de energie	Da
Temporizator final de gătit	4	Mod consum limitat de energie în W	2800, 4000 W
Supraveghetor minute	1	Opțiunea Demo Showroom	Da
Sfârșitul alarmei de gătit	Da	Blocarea comenzii/Siguranța copilului	Da

Caracteristici tehnice



Față-stânga - Ceramică – dublă - 2.30 kW - Ø 21.0 cm
 Spate-stânga - Ceramică – simplă - 1.20 kW - Ø 15.0 cm
 Spate-dreapta - Ceramică – extensibilă - 2.20 kW - Ø 17.0 cm
 Față-dreapta - Ceramică – simplă - 1.80 kW - Ø 18.5 cm

Oprire automată la supraîncălzire	Da	Indicatorul căldurii reziduale	Da
Oprire automată la preaplin	Da		

Conexiune electrică

Puterea nominală a conexiunii electrice (W)	7400 W	Tip de cablu electric	Yes, Double and Three Phase
Curent	22 A	Frecvență (Hz)	50/60 Hz
Tensiune (V)	220-240 V	Lungimea cablului de alimentare	150 cm
Tensiune 2 (V)	380-415 V	Terminal box	6 poles
Tip de cablu electric	Monofazat		

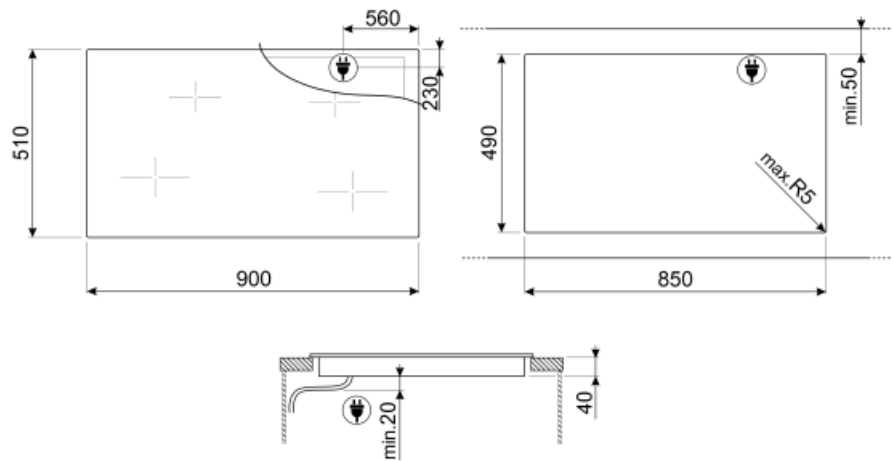













Not included accessories



SCRP

Plite de inducție și ceramice și raclete teppanyaki

Symbols glossary (TT)

	Amplificator de putere: opțiunea permite zonei să funcționeze la putere maximă atunci când este necesară o gătire foarte intensă.		Profil ultra-jos: Montare produs cu muchie plană – înălțime de 1 mm.
	Blocarea copiilor: unele modele sunt echipate cu un dispozitiv de blocare a programului/ciclului, astfel încât acesta să nu poată fi schimbat accidental.		Logica ECO: opțiunea vă permite să restricționați limita de putere a aparatului la economisirea reală de energie.
	Această funcție vă permite să mențineți caldă mâncarea gătită fără a o arde		Protecție la supraîncălzire: Sistemul de siguranță care oprește automat plita în caz de supraîncălzire a unității de comandă.
	Vitroceramică: Baza plitei este din ceramică de sticlă. Încălzirea este efectuată de elementele de încălzire Foarte Ușor.		Protecție la supraumplere: Protecția specială la supra-umplere oprește aragazul în prezența supraîncărcării cu lichide.
	Indicarea căldurii reziduale: După ce plita din ceramică de sticlă este oprită, indicatorul de căldură reziduală arată care dintre zonele de încălzire rămâne caldă. Când temperatura scade sub 60 °C, indicatorul se stinge.		Timpul scurs: arată cât timp a fost utilizată zona de gătit.
	Temporizatorul: Toate plitele ceramice au un cronometru care încheie automat gătitul după un timp prestabilit.		Glisor compact intuitiv și ușor de utilizat