

PX375MB



Familia de produse
Tip integrat
Dimensiuni
Alimentare cu energie
Tip
Cod EAN

Plită
Tradițional
70/75 cm
Gaz
Gaz
8017709321628



Estetică



Estetică
Culoare
Finisaj
Material
Serie
Suporturi pentru tavă
Arzătoare
Material arzătoare
Acoperirea arzătorului
Tip de setare de control
Poziție buton rotativ de control
Nr. de controale
Controlează culoarea
Culoare serie

Classica
Negru mat
Negru mat
Emailate
New
Fontă
Smeg Contemporar
Aluminiu
Ceram negru
Butoane rotative de control
Față
5
Negru mat
Argintiu

Programe/funcții

Nr. total de zone de gătit 5
Nr. de zone de gătit cu gaz 5

Opțiuni



Decupaj standard 478-482x555-560 mm

Caracteristici tehnice

UR

Față-stânga - Gaz – AUX - 1.10 kW

Spate-stânga - Gaz – rapid - 2.60 kW

Central - Gaz – UR - 4.00 kW

Spate-dreapta - Gaz – semirapid - 1.80 kW

Față-dreapta - Gaz – semirapid - 1.80 kW

Supape de siguranță
pentru gaz Da

Aprindere automată Da

Conexiune electrică

Puterea nominală a
conexiunii electrice (W) 1 W

Tensiune (V) 220-240 V

Tip de cablu electric Monofazat

Frecvență (Hz) 50/60 Hz

Lungimea cablului de
alimentare 120 cm

Conectarea gazului

Tip de gaz G20 Gaz natural

Gas connection Cilindric

Alte duze de gaz incluse G30 GPL Gaz lichid

Alte conexiuni de gaz
furnizate Con

Puterea nominală a
conexiunii la gaz (W) 11300 W

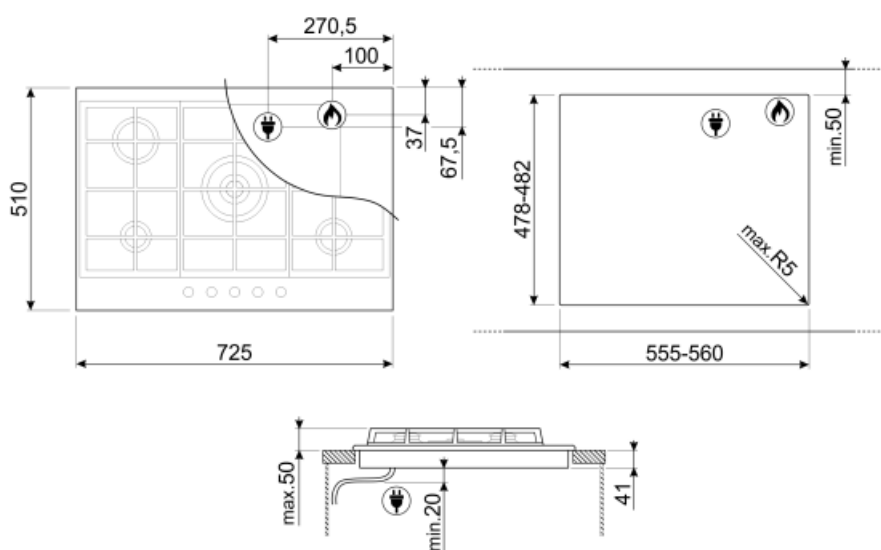

Not included accessories

6MP1PX3

Set de butoane rotative pentru plită –
Linea



WOKGHU

Suport din fontă Wok

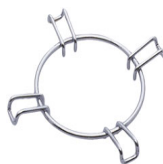

GRW





Suport wok



TPK

Placă grătar din oțel inoxidabil pentru
a găti feluri de mâncare Teppanyaki

Symbols glossary (TT)

- | | | | |
|--|--|---|--|
|  | Instalare standard: Instalare tradițională pe masă, potrivită pentru orice seturi de bucătărie |  | Suporturi din fontă rezistentă: pentru stabilitate și rezistență maximă. |
|  | Controlul butoanelor |  | CUT_OUT_STANDARD_72dpi |
|  | Arzătoare ultrarapide: Arzătoarele ultrarapide puternice oferă o putere de până la 5 kw. | | |