

# TR4110AZ

Dimensiune aragaz	110x60 cm
Nr. de cavități cu etichetă energetică	2
Sursă de căldură pentru cavitare	ENERGIE ELECTRICĂ
Tip plită	Gaz
Tip de cuptor principal	Termo-ventilat
Tipul celui de-al doilea cuptor	Ventilator asistat
Sistem de curățare a cuptorului principal	Curățare cu vapori
Cod EAN	8017709184278
Clasa de eficiență energetică	A
Clasa de eficiență energetică, a doua cavitare	A



## Estetică

			
Estetică	Victoria	Colour of buttons	Black
Culoare	Albastru pastel	Nr. de controale	12
Design	Victoria	Serigraphy colour	Black
Ușă	Cu cadru	Mâner	Smeg Victoria
În picioare	Da	Culoare mâner	Oțel inoxidabil periat
Tip de suporturi pentru cuve	Fontă	Tip sticlă	Negru
Culoare plită	Email negru	Plintă	Antracit
Finalizare panou de comandă	Metal emailat	Compartiment de stocare	Sertar
Butoane rotative de control	Smeg Victoria	Logo	assembled 50's
Controlează culoarea Afișaj	Oțel inoxidabil	Logo position	Upstand
	5 butoane electronice		

## Programe/funcții

Nr. de funcții de gătit	5
-------------------------	---

## Funcții tradiționale de gătit



Static



Ventilator asistat



Circulaire



Eco



Partea inferioară asistată de  
ventilator

## Funcții de curățare



Curățare cu vapori

## Alte funcții



Dezghetare

## Programe/funcții cuptor auxiliar

### Funcții de preparare cavitatea 2

5

#### Funcții tradiționale de gătit, cavitatea 2



Static



Ventilator asistat



Circulaire



Eco



Partea inferioară asistată de  
ventilator

### Curățare cu vapori



#### Alte funcții cavitatea 2



Dezghetare

## Programe/funcții al treilea cuptor

### Nr. de funcții al treilea cuptor

1

#### Lampă cuptor



#### Grătar complet



## Caracteristici tehnice plită

UR

**Nr. total de zone de gătit** 7

Stânga - Gaz – 2UR (dual) - 4.20 kW

Față stânga - Gaz – AUX - 1.00 kW

Spate stânga - Gaz – rapid - 2.90 kW

Față Centru - Gaz – rapid - 2.90 kW

Spate centru - Gaz – AUX - 1.00 kW

Față dreapta - Gaz – semirapid - 1.80 kW

Spate dreapta - Gaz – semirapid - 1.80 kW

**Tip de arzătoare cu gaz** Standard

**Aprindere electronică automată** Da

**Supape de siguranță pentru gaz** Da

**Capace de arzător** Emailat negru mat

## Caracteristici tehnice ale cuptorului principal



**Nr. lumini** 1

**Volumul net al cavității** 61 l

**Volum brut, prima cavitate** 70 l

**Material cavitate** Email mereu curat

**Nr. de rafturi** 4

**Tip de rafturi** Rafturi metalice

**Tip lumină** Halogen

**Puterea de iluminare** 40 W

**Setarea timpului de preparare** Pornire și Oprire

**Deschidere uși** Deschidere laterală

**Deschiderea laterală a ușii** Da

**Ușă detașabilă** Da

**Ușă interioară din sticlă plină** Da

**Ușă interioară detașabilă** Da

**Nr. total de uși de sticlă** 3

**Nr. de uși de sticlă termoreflexizante** 1

**Termostat de siguranță** Da

**Sistemul de răcire** Tangențial

**Dimensiuni spațiu cavitate utilizabilă (ÎxLxA)** 316x460x412 mm

**Controlul temperaturii** Electro-mecanic

**Putere mai mică a elementului de încălzire** 1200 W

**Element de încălzire superior – Putere** 1000 W

**Element gril** 1700 W

**Grătar mare – Putere** 2700 W

**Element de încălzire circulară – Putere** 2700 W

**Tip grătar** Electric

## Opțiuni cuptor principal

**Temporizatorul** Da

**Sfârșitul alarmei acustice de gătit** Da

**Temperatură minimă** 50 °C

**Temperatură maximă** 260 °C

## Caracteristici tehnice ale cuptorului secundar



<b>Volumul net al celei de-a doua cavități</b>	61 l	<b>Nr. total de uși de sticlă</b>	3
<b>Volum brut, a doua cavitate</b>	70 l	<b>Nr. uși de sticlă termorelectorizante</b>	1
<b>Material cavitate</b>	Email mereu curat	<b>Termostat de siguranță</b>	Da
<b>Nr. de rafturi</b>	4	<b>Sistemul de răcire</b>	Tangențial
<b>Tip de rafturi</b>	Rafturi metalice	<b>Dimensiuni spațiu cavitate utilizabilă (ÎxLxA)</b>	316x444x425 mm
<b>Nr. lumini</b>	1	<b>Controlul temperaturii</b>	Electro-mecanic
<b>Tip lumină</b>	Halogen	<b>Element de încălzire inferior – Putere</b>	1200 W
<b>Puterea de iluminare</b>	40 W	<b>Element de încălzire superior – Putere</b>	1000 W
<b>Deschidere uși</b>	Deschidere laterală	<b>Element grătar – Putere</b>	1700 W
<b>Deschiderea laterală a ușii</b>	Da	<b>Grătar mare – Putere</b>	2700 W
<b>Ușă detașabilă</b>	Da	<b>Tip grătar</b>	Electric
<b>Ușă interioară din sticlă plină</b>	Da	<b>Grătar înclinat</b>	Da
<b>Ușă interioară detașabilă</b>	Da		

## Opțiuni cuptor auxiliar

<b>Temperatură minimă</b>	50 °C	<b>Temperatură maximă</b>	260 °C
---------------------------	-------	---------------------------	--------

## Caracteristici tehnice ale celui de-al treilea cuptor



<b>Volum net, a 3-a cavitate</b>	36 l	<b>Ușă interioară detașabilă</b>	Da
<b>Volum brut, a 3-a cavitate</b>	41 l	<b>Nr. total de uși de sticlă</b>	3
<b>Material cavitate</b>	Email mereu curat	<b>Nr. de uși de sticlă termorelectorizante</b>	1
<b>Nr. de rafturi</b>	2	<b>Termostat de siguranță</b>	Da
<b>Tip de rafturi</b>	Rafturi metalice	<b>Sistemul de răcire</b>	Tangențial
<b>Nr. lumini</b>	1	<b>Dimensiuni spațiu cavitate utilizabilă (ÎxLxA)</b>	169x440x443 mm
<b>Tip lumină</b>	Incandescent	<b>Controlul temperaturii</b>	Electro-mecanic
<b>Puterea de iluminare</b>	25 W	<b>Grătar mare – Putere</b>	2700 W
<b>Deschidere uși</b>	Clapetă jos	<b>Tip grătar</b>	Electric
<b>Ușă detașabilă</b>	Da	<b>Grătar înclinat</b>	Da
<b>Ușă interioară din sticlă plină</b>	Da		

## Opțiuni al treilea cuptor

<b>Temperatură minimă</b>	50 °C	<b>Temperatură maximă</b>	260 °C
---------------------------	-------	---------------------------	--------

## Accesorii incluse pentru cuptorul principal și plită



Suport din fontă Wok	1	Plasă grătar	1
Raft cu oprire spate și laterală	2	Șine de ghidare telescopice, extracție parțială	1
Tavă adâncă de 40 mm	1		

## Accesorii incluse pentru cuptorul secundar



Raft cu oprire spate și laterală	2	Plasă grătar	1
Tavă adâncă de 40 mm	1	Șine de ghidare telescopice, extracție parțială	1

## Accesorii incluse pentru al treilea cuptor

Raft cu oprire spate și laterală	1	Tavă adâncă de 40 mm	1
----------------------------------	---	----------------------	---

## Conexiune electrică

Valoarea nominală a conexiunii electrice	8400 W	Cable testing	Yes, Single phase
Curent	37 A	Tip de cablu electric	Yes, Double and Three Phase
Tensiune	220-240 V	Frecvență	50/60 Hz
Tensiune 2 (V)	380-415 V	Bloc terminale	5 poles
Type of electric cable installed	Yes, Single phase		

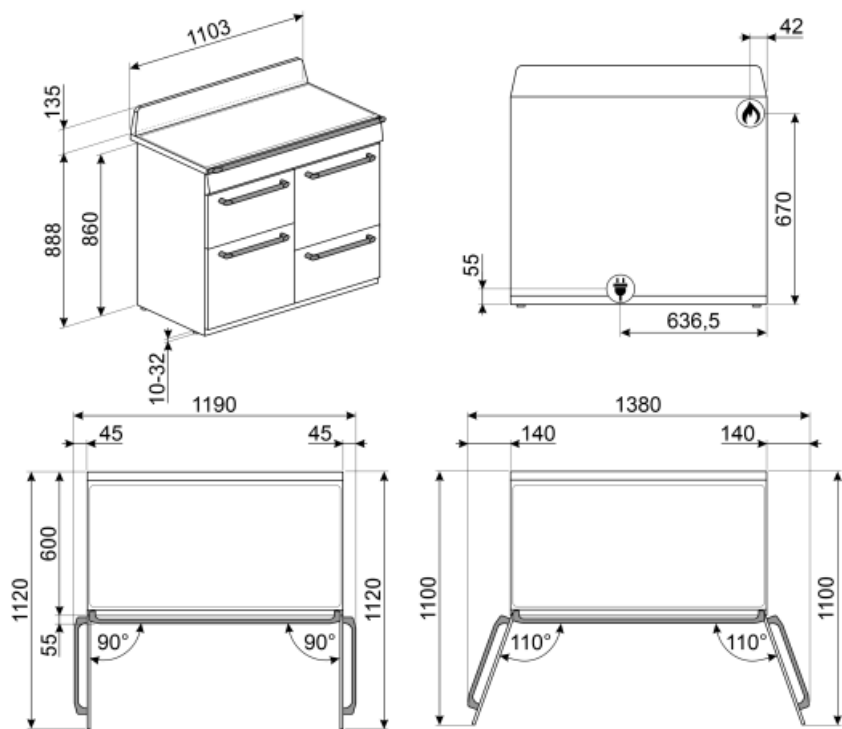

## Not included accessories



### KITH4110

Set extensie înălțime (950 mm), potrivit pentru aragazuri TR4110



### GTP

\*\* Ghidaje telescopice parțial extractibile (1 nivel)\*\* Extracție: 300 mm  
Material: Oțel Inoxidabil AISI 430 lustruit



### BNP608T

Tavă acoperită cu teflon, adâncime de 8 mm, pentru a fi amplasată pe grilă



### KIT1TR41N

Protecție, 110x75 cm potrivită pentru aragazuri Victoria TR4110, negru



### KITP65TR41

Kit extensie adâncime (650 mm), potrivit pentru aragazuri TR4110



### KIT600TR4110

Bandă de acoperire pentru plita din spate, potrivită pentru aragazuri Victoria TR4110



### AIRFRY

Air fryer rack AIRFRY . Ideal for recreating traditional frying in the oven, but with fewer calories and less fat. It allows you to cook quickly and simply dishes such as French fries, fried vegetables and fish, ensuring perfect browning and crispiness.



### PRTX

Piatră de pizza refractară cu mânere. D=35cm Nu este adecvat pentru cuptoarele cu microunde. Potrivit pentru cuptoare cu gaz, pentru a fi pus pe grătar.



### TPKTR

Placă grătar Teppanyaki pentru aragazuri TR4110



### BN620-1

Tavă emailată, 20 mm adâncime



### GT1P-2

Ghidaje telescopice parțial extractibile (1 nivel) pentru cuptoare cu cadre metalice. Lungime: 355,5 mm, extracție: 285 mm. Material: Oțel inoxidabil AISI 430 lustruit.



### BGTR4110

Placă grătar din fontă potrivită pentru aragazuri Victoria TR4110

### BBQ

Double sided plate BBQ. Suitable for recreating succulent and crispy dishes in the oven with the typical taste of grilled cooking. The ribbed side is particularly suitable for meats and cheeses. The smooth side for fish, seafood and vegetables.



### GTT

\*\* Ghidaje telescopice complet extractibile (1 nivel)\*\* Extracție: 433 mm  
Material: Oțel inoxidabil AISI 430 lustruit



### SMOLD

Set de 7 matrite de silicon pentru înghețate, acadele de gheață, praline, cuburi de gheață sau porții de alimente. Utilizabil de la -60 °C la +230 °C

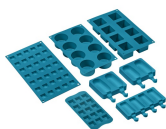

### PALPZ

Lopată de pizza cu mânerului pliabil  
Lățime: 315 mm Lungime: 325 mm

















### BN640











Tavă emailată, 40 mm adâncime





## Symbols glossary (TT)

-  Suporturi din fontă rezistentă: pentru stabilitate și rezistență maximă.
-  A: Performanța de uscare a produsului, măsurată de la A+++ la D / G în funcție de familia de produse
-  Uși cu vitraj triplu: Numărul de uși vitrate.
-  Baza asistată de ventilator: combinația dintre ventilator și elementul de încălzire inferior permite terminarea mai rapidă a gătitului alimentelor deja gătite la suprafață, dar nu și în interior. Acest sistem este recomandat pentru a termina gătitul alimentelor care sunt deja bine gătite la suprafață, dar nu și în interior, care necesită, prin urmare, o căldură moderată mai mare. Ideal pentru orice tip de alimente.
-  Static: Gătit tradițional, potrivit pentru prepararea unui singur fel de mâncare pe rând. Ventilatorul nu este activ, iar căldura vine de jos și de sus în același timp. Gătitul static este mai lent și mai delicat, ideal pentru a obține mâncăruri bine gătite și uscate chiar și în interior. Ideal pentru gătitul tuturor tipurilor de fripturi, cărnii grase, pâinii, prăjiturilor umplute.
-  ECO: gătitul cu consum redus de energie: această funcție este deosebit de potrivită pentru gătitul pe un singur raft cu consum redus de energie. Este recomandată pentru toate tipurile de alimente, cu excepția celor care pot genera multă umiditate (de exemplu, legumele). Pentru a obține economii maxime de energie și a reduce timpul, se recomandă să introduceți alimentele în cuptor fără a preîncălzi compartimentul de gătit
-  Puțină
-  Sistem de răcire cu aer: pentru a asigura o temperatură sigură a suprafeței.
-  Cu comutatorul pe acest simbol, nu este posibilă încălzirea, chiar dacă termostatul este rotit.
-  Email Ever Clean: Emailul Ever Clean este aplicat în câmp electrostatic, colț cu colț și margine cu margine, pentru a preveni fisurarea sau crăparea în timp. Este un email pirolitic special, rezistent la acizi, care, pe lângă faptul că are un luciu plăcut, favorizează o mai bună curățare a pereților cuptorului, datorită porozității sale reduse. Este copt la peste 850° C și polimerizat lent la o rată determinată științific pentru a asigura o adâncime și o rezistență uniforme Emailul Ever Clean creează un finisaj impecabil atât pe interiorul cuptorului, cât și pe tăvi, făcând suprafețele cuptorului incredibil de ușor de întreținut în timp, deoarece reduce aderența grăsimilor în timpul gătitului
-  Ventilator asistat: Gătit tradițional intens și omogen, potrivit și pentru rețete complexe. Ventilatorul este activ, iar căldura vine de jos și de sus în același timp. Gătitul cu ventilație asigură un rezultat mai rapid și mai omogen, păstrând aroma alimentelor care devin mai suculente. Ideal pentru paste la cuptor, biscuiți, fripturi și plăcinte.
-  Circular: este funcția perfectă pentru a găti toate tipurile de mâncăruri într-un mod mai delicat. Căldura provine din partea din spate a cuptorului și este distribuită rapid și uniform Ventilatorul este activ. De asemenea, este ideal pentru a găti pe mai multe niveluri fără a amesteca mirosurile și aromele.
-  Element grătar: Utilizarea grătarului oferă rezultate excelente atunci când gătiți carne de porții medii și mici, în special atunci când este combinată cu un rotisor (acolo unde este posibil). De asemenea, ideal pentru gătit cârnați și șuncă.
-  Toate ușile interioare din sticlă: Toate ușile interioare din sticlă, o singură suprafață plană, care este ușor de menținut curată.

-  Geamul interior al uşii: poate fi îndepărtat cu câteva mişcări rapide pentru curăţare.
-  Cavitatarea cuptorului are 2 niveluri diferite de gătit.
-  Şine telescopice: vă permit să scoateţi antena şi să o verificaţi fără a fi nevoie să o scoateţi în întregime din cuptor.
-  Grătar de înclinare: grătarul de înclinare poate fi desfăcut cu uşurinţă pentru a deplasa elementul de încălzire şi pentru a curăţa acoperişul aparatului într-un singur pas simplu.
-  Curăţarea cu vapori: o funcţie simplă de curăţare cu abur pentru a slăbi depunerile din cavitatea cuptorului.
-  Capacitatea indică cantitatea de spaţiu utilizabil în cavitatea cuptorului în litri.
-  Lumini laterale: Două lămpi laterale opuse cresc vizibilitatea în interiorul cuptorului.
-  Cavitatarea cuptorului are 4 niveluri diferite de gătit.
-  Control electronic: Vă permite să menţineţi temperatura în interiorul cuptorului cu precizia de 2-3 °C. Acest lucru vă permite să gătiţi mese care sunt foarte sensibile la schimbările de temperatură, cum ar fi prăjituri, sufleuri, budinci.
-  Arzătoare ultrarapide: Arzătoarele ultrarapide puternice oferă o putere de până la 5 kw.
-  Capacitatea indică cantitatea de spaţiu utilizabil în cavitatea cuptorului în litri.