

KS905SXE2



Familia de produse	Capac
Tip capotă	Capac decorativ pentru perete
Design	T plat
Extracție	Extracție
Control electronic	Da
Material	Oțel inoxidabil
Tip de oțel	Periat
Cod EAN	8017709253646
Lățimea capotei	90 cm



Estetică

Estetică	Linea	Tip sticlă	Stopsol
Culoare	Oțel inoxidabil	Logo	Embossed
Finisaj	Satin		

Comenzi

 			
Setare control	Controlul tactil	Afișaj	Da
Culoare LED	Gheață		

Programe/funcții

Nr. de viteze	3
Viteză intensivă	
Opțiuni de stabilire a orei	

Caracteristici tehnice

  			
Nr. lumini	2	Nr. de filtre	3
Tip lumină	LED	Filtre anti-degresare	Aluminiu
Puterea de iluminare	1 W	Înălțime aerisire	150 mm
Mod reducere	Da	Distanța minimă față de plita CU GAZ	650 mm

Scara temperaturii culorii deschise (°K)	4000 °K		
Capacitate maximă de evacuare liberă	820 m ³ /h	Distanța minimă față de plita ELECTRICĂ	650 mm
Putere motor	275 W	Valvă anti-retur	Da

	Rata de extracție IEC 61591 [m ³ /h]	Nivel de zgomot IEC 60704-2-13 [dB(A)]
Viteza 1	320	50
Viteza 2	401	61
Viteza 3	564	65
Viteză intensivă	767	73

Etichetă performanță/energie

A

Consumul anual de eficiență (AEChood)	57 kWh/a	Sunet acustic ponderat în aer emisie de putere la viteză maximă (SPEmax)	65 dB(A)
Clasa de eficiență energetică (CEE)	A	Sunet acustic ponderat în aer emisie de putere la viteză de impuls (SPEboost)	73 dB(A)
Eficiența dinamică a fluidelor (FDE)	29,8	Consumul de putere în modul oprit (Po)	0,49 W
Clasa de eficiență dinamică a fluidelor (FDEC)	A	Factor de creștere a timpului (F)	0,9
Eficiența iluminării (LE)	83,2 lux/W	Indicele de eficiență energetică	52,2
Clasa de eficiență a iluminării (LEC)	A	Debitul de aer măsurat în cel mai bun punct de eficiență (Qbep)	402 m ³ /h
Eficiența filtrării unsorii (GFE)	83,2 %	Presiunea aerului măsurată în cel mai bun punct de eficiență (Pbep)	451 Pa
Clasa de eficiență a filtrării unsorii (GFEC)	C	Puterea electrică măsurată la cel mai bun punct de randament (Wbep)	169 W
Debitul de aer la viteză minimă (Qmin)	320 m ³ /h	Consumul nominal de putere al sistemului de iluminare (WL)	2 W
Debitul de aer la viteză maximă (Qmax)	564 m ³ /h	Iluminarea medie a luminii pe suprafața de gătit (Emiddle)	183 lux
Debitul de aer la viteză de impuls (Qboost)	767 m ³ /h	Nivelul de putere acustică la cel mai înalt nivel (Lwa)	65 dB(A)
Sunet acustic ponderat în aer emisie de putere la viteză minimă (SPEmin)	50 dB(A)		

Conexiune electrică

Valoarea nominală a
conexiunii electrice
Tensiune

278 W

220-240 V

Frecvență (Hz)
Lungimea cablului de
alimentare

50-60 Hz

1000 mm

Disponibil de asemenea

Alternative colours
available

White, Black

Available colours

KS905BXE2 - KS905NXE2

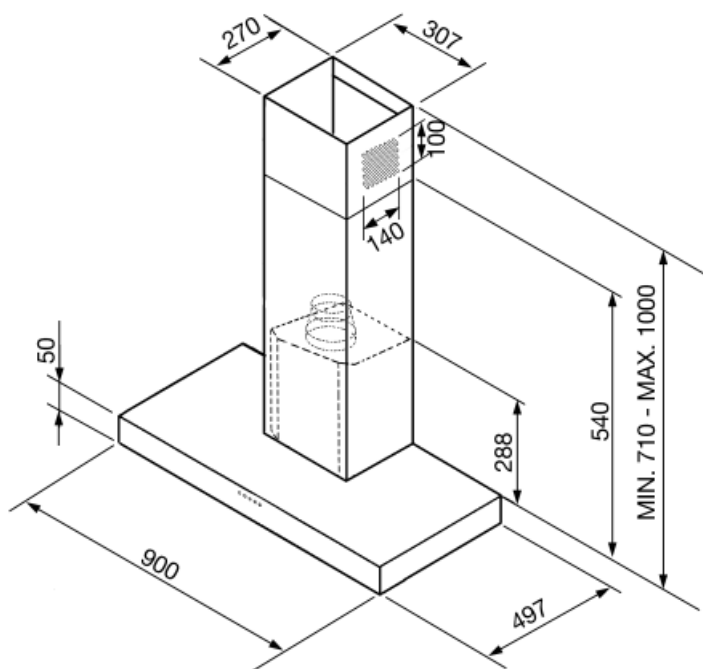

Not included accessories

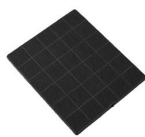

KITFC906









Filtru cărbune Kit 1 bucată



KITALLFC

Filtru universal de cărbune Oțel
inoxidabil AISI 304 Filtrul poate fi
spălat în mașina de spălat vase la
50 °C (apă și detergent adecvat) și la
uscat se pune la cuptor 180 °C 25
minute

Symbols glossary (TT)

	Filtre: Modelul are filtre pentru a ajuta la îndepărtarea grăsimii din aburul emanat din tigăi în timpul gătitului.		Oprire automată: O setare specială, pentru a rula după sfârșitul gătitului pentru un timp prestabilit și apoi opriți automat.
	Lumini de estompare		Afișaj cu LED-uri: pentru a afișa programele, funcțiile și opțiunile selectate și timpul până la sfârșitul ciclului.
	A: Performanța de uscare a produsului, măsurată de la A+++ la D / G în funcție de familia de produse		Lumini: Toate modelele de gătit au lumini pentru a ilumina zona de gătit sau pentru a adăuga la ambianța bucătăriei.
	Comenzi tactile: Comenzile tactile ușor de utilizat permit programarea aparatului prin atingerea unui buton.		Setare intensivă/turbo: atunci când este necesară extracția foarte rapidă.