

TR62BL

Dimensiune aragaz	60x60 cm
Nr. de cavități cu etichetă energetică	2
Sursă de căldură pentru cavitare	ENERGIE ELECTRICĂ
Tip plită	Gaz
Tip de cuptor principal	Termo-ventilat
Tipul celui de-al doilea cuptor	Static
Cod EAN	8017709210625
Clasa de eficiență energetică	A
Clasa de eficiență energetică, a doua cavitare	A



Estetică

			
Estetică	Victoria	Afișaj	5 butoane electronice
Culoare	Negru	Colour of buttons	Black
Design	Victoria	Nr. de controale	6
Ușă	Cu cadru	Serigraphy colour	Silver
În picioare	Da	Mâner	Smeg Victoria
Tip de suporturi pentru cuve	Fontă	Culoare mâner	Oțel inoxidabil periat
Culoare plită	Email negru	Tip sticlă	Negru
Finalizare panou de comandă	Metal emailat	Plintă	Antracit
Butoane rotative de control	Smeg Victoria	Logo	assembled 50's
Controlează culoarea	Oțel inoxidabil	Logo position	Upstand

Programe/funcții

Nr. de funcții de gătit 4
Funcții tradiționale de gătit

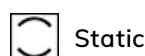

Static



Grătar mic



Grătar mare



Bază

Caracteristici tehnice plită

UR

Nr. total de zone de gătit 4

Față stânga - Gaz – 2UR (dual) - 4.20 kW
 Spate stânga - Gaz – Semirapid - 1.80 kW
 Spate dreapta - Gaz – Semirapid - 1.80 kW
 Față dreapta - Gaz – AUX - 1.00 kW

Tip de arzătoare cu gaz	Standard	Supape de siguranță pentru gaz	Da
Aprindere electronică automată	Da	Capace de arzător	Emailat negru mat

Caracteristici tehnice ale cuptorului principal



Nr. lumini	1	Ușă interioară din sticlă plină	Da
Volumul net al cavității	61 l	Ușă interioară detașabilă	Da
Volum brut, prima cavitate	70 l	Nr. total de uși de sticlă	2
Material cavitate	Email mereu curat	Nr. de uși de sticlă termoreflectorizante	1
Nr. de rafturi	4	Termostat de siguranță	Da
Tip de rafturi	Rafturi metalice	Sistemul de răcire	Tangențial
Tip lumină	Halogen	Dimensiuni spațiu cavitate utilizabilă (ÎxLxA)	316x460x412 mm
Puterea de iluminare	40 W	Controlul temperaturii	Electro-mecanic
Setarea timpului de preparare	Pornire și Oprire	Element de încălzire circulară – Putere	2700 W
Ușă detașabilă	Da		

Opțiuni cuptor principal

Temporizatorul	Da	Temperatură minimă	50 °C
Sfârșitul alarmei acustice de gătit	Da	Temperatură maximă	245 °C

Caracteristici tehnice ale cuptorului secundar



Volumul net al celei de-a doua cavități	35 l	Nr. uși de sticlă termoreflectorizante	1
Volum brut, a doua cavitate	41 l	Termostat de siguranță	Da
Material cavitate	Email mereu curat	Sistemul de răcire	Tangențial
Nr. de rafturi	2	Dimensiuni spațiu cavitate utilizabilă (ÎxLxA)	169x440x443 mm
Tip de rafturi	Rafturi metalice	Controlul temperaturii	Electro-mecanic
Nr. lumini	1	Element de încălzire inferior – Putere	1200 W
Tip lumină	Halogen		
Puterea de iluminare	40 W		

Ușă detașabilă	Da	Element de încălzire superior – Putere	1000 W
Ușă interioară din sticlă plină	Da	Element grătar – Putere	1700 W
Ușă interioară detașabilă	Da	Grătar mare – Putere	2700 W
Nr. total de uși de sticlă	2	Tip grătar	Electric
		Grătar înclinat	Da

Opțiuni cuptor auxiliar

Temperatură minimă	50 °C	Temperatură maximă	245 °C
--------------------	-------	--------------------	--------

Accesorii incluse pentru cuptorul principal și plită



Stand Moka	1	Plasă grătar	1
Raft cu oprire spate și laterală	2	Șine de ghidare telescopice, extracție parțială	1
Tavă adâncă de 40 mm	1		

Accesorii incluse pentru cuptorul secundar

Raft cu oprire spate și laterală	1	Plasă grătar	1
Tavă adâncă de 40 mm	1		

Conexiune electrică

Valoarea nominală a conexiunii electrice	5500 W	Lungimea cablului de alimentare	120 cm
Curent	24 A	Tip de cablu electric	Yes, Double and Three Phase
Tensiune	220-240 V	Frecvență	50/60 Hz
Tensiune 2 (V)	380-415 V	Bloc terminale	5 poles
Type of electric cable installed	Yes, Single phase		

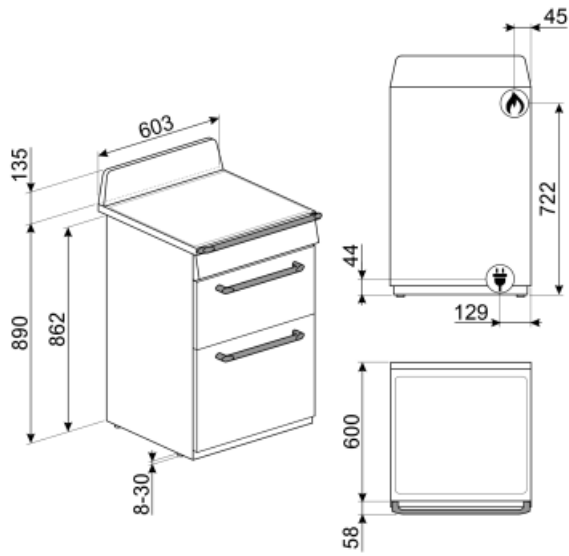

Not included accessories



KIT1TR6N

Protecție, 60x75 cm, potrivită pentru aragazuri Victoria de 60 cm, negru

AIRFRY

Air fryer rack AIRFRY . Ideal for recreating traditional frying in the oven, but with fewer calories and less fat. It allows you to cook quickly and simply dishes such as French fries, fried vegetables and fish, ensuring perfect browning and crispiness.



GTP

** Ghidaje telescopice parțial extractibile (1 nivel)** Extracție: 300 mm
Material: Oțel Inoxidabil AISI 430 lustruit



BNP608T

Tavă acoperită cu teflon, adâncime de 8 mm, pentru a fi amplasată pe grilă

KITH60

Set extensie înălțime (950 mm), potrivit pentru aragazuri TR60



GT1P-2

Ghidaje telescopice parțial extractibile (1 nivel) pentru cuptoare cu cadre metalice. Lungime: 355,5 mm, extracție: 285 mm. Material: Oțel inoxidabil AISI 430 lustruit.



PALPZ

Lopată de pizza cu mânerului pliabil
Lățime: 315 mm Lungime: 325 mm



BN640

Tavă emailată, 40 mm adâncime



TPKTR9

Placă grătar Teppanyaki pentru aragazuri Victoria TR9, Master și Sinfonia



SFLK1

Blocare pentru copii



PRTX

Piatră de pizza refractară cu mâner. D=35cm Nu este adecvat pentru cuptoarele cu microunde. Potrivit pentru cuptoare cu gaz, pentru a fi pus pe grătar.



BGTR9

Placă grătar din fontă potrivită pentru aragazuri de 90 cm Victoria, 60 și 90 cm Master și Sinfonia



BN620-1

Tavă emailată, 20 mm adâncime



BBQ

Double sided plate BBQ. Suitable for recreating succulent and crispy dishes in the oven with the typical taste of grilled cooking. The ribbed side is particularly suitable for meats and cheeses. The smooth side for fish, seafood and vegetables.



GTT



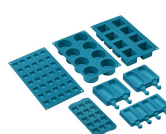















** Ghidaje telescopice complet extractibile (1 nivel)** Extracție: 433 mm Material: Oțel inoxidabil AISI 430 lustruit



SMOLD

Set de 7 matrițe de silicon pentru înghețate, acadele de gheață, praline, cuburi de gheață sau porții de alimente. Utilizabil de la -60 °C la +230 °C

Symbols glossary (TT)

 <p>Suporturi din fontă rezistentă: pentru stabilitate și rezistență maximă.</p>	 <p>Sistem de răcire cu aer: pentru a asigura o temperatură sigură a suprafeței.</p>
 <p>A: Performanța de uscare a produsului, măsurată de la A+++ la D / G în funcție de familia de produse</p>	 <p>Uși cu vitraj dublu: Numărul de uși vitrate.</p>
 <p>Email Ever Clean: Emailul Ever Clean este aplicat în câmp electrostatic, colț cu colț și margine cu margine, pentru a preveni fisurarea sau crăparea în timp. Este un email pirolitic special, rezistent la acizi, care, pe lângă faptul că are un luciu plăcut, favorizează o mai bună curățare a pereților cuptorului, datorită porozității sale reduse. Este copt la peste 850° C și polimerizat lent la o rată determinată științific pentru a asigura o adâncime și o rezistență uniforme Emailul Ever Clean creează un finisaj impecabil atât pe interiorul cuptorului, cât și pe tăvi, făcând suprafețele cuptorului incredibil de ușor de întreținut în timp, deoarece reduce aderența grăsimilor în timpul gătitului</p>	 <p>Static: Gătit tradițional, potrivit pentru prepararea unui singur fel de mâncare pe rând. Ventilatorul nu este activ, iar căldura vine de jos și de sus în același timp. Gătitul static este mai lent și mai delicat, ideal pentru a obține mâncăruri bine găsite și uscate chiar și în interior. Ideal pentru gătitul tuturor tipurilor de fripturi, carnii grase, pâinii, prăjiturilor umplute.</p>
 <p>Bază: căldura provine numai din partea de jos a cavității. Ventilatorul nu este activ. Ideal pentru plăcinte dulci și savuroase și pizza. Conceput pentru a finaliza gătitul și a face mâncarea mai crocantă Acest simbol din cuptoarele cu gaz indică arzătorul de gaz.</p>	 <p>Grătar: Căldură foarte intensă care vine doar de sus, de la un element de încălzire dublu. Ventilatorul nu este activ. Oferă rezultate excelente de prăjire și gratinare. Folosit la sfârșitul gătitului, asigură rumenirea uniformă mâncărilor.</p>
 <p>Jumătate de grătar: Pentru gătit și rumenirea rapidă a alimentelor. Cele mai bune rezultate pot fi obținute utilizând raftul de sus pentru articole mici, rafturile inferioare pentru cele mai mari, cum ar fi cotlete sau cârnați. Pentru jumătate de grătar căldura este generată numai în centrul elementului, astfel încât este ideal pentru cantități mai mici.</p>	 <p>Toate ușile interioare din sticlă: Toate ușile interioare din sticlă, o singură suprafață plană, care este ușor de menținut curată.</p>
 <p>Geamul interior al ușii: poate fi îndepărtat cu câteva mișcări rapide pentru curățare.</p>	 <p>Lumini laterale: Două lămpi laterale opuse cresc vizibilitatea în interiorul cuptorului.</p>
 <p>Cavitatea cuptorului are 2 niveluri diferite de gătit.</p>	 <p>Cavitatea cuptorului are 4 niveluri diferite de gătit.</p>
 <p>Șine telescopice: vă permit să scoateți antena și să o verificați fără a fi nevoie să o scoateți în întregime din cuptor.</p>	 <p>Control electronic: Vă permite să mențineți temperatura în interiorul cuptorului cu precizia de 2-3 °C. Acest lucru vă permite să gătiți mese care sunt foarte sensibile la schimbările de temperatură, cum ar fi prăjituri, sufleuri, budinci.</p>
 <p>Grătar de înclinare: grătarul de înclinare poate fi desfăcut cu ușurință pentru a deplasa elementul de încălzire și pentru a curăța acoperișul aparatului într-un singur pas simplu.</p>	 <p>Arzătoare ultrarapide: Arzătoarele ultrarapide puternice oferă o putere de până la 5 kw.</p>



Capacitatea indică cantitatea de spațiu utilizabil în cavitatea cuptorului în litri.



Capacitatea indică cantitatea de spațiu utilizabil în cavitatea cuptorului în litri.