

# LZ862CT

Material chiuvetă	Compozit
Tip	Chiuvetă sintetică
Nr. de boluri	2
Cod EAN	8017709251710

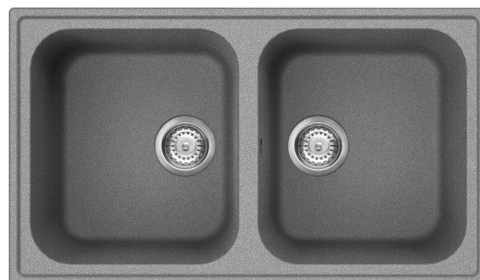

## Estetică



Estetică	Universal	Logo	Aplicat/la preaplin
Serie	Rigae	Culori alternative disponibile	Alb, Antracit, Crem, Bej, Cupru, Cemento / Concrete
Culoare	Ciment/beton	Orificiu robinet/orificiu robinet pretăiat	Întocmit
Tip încorporat	Standard		

	Vas tip RH	Dimensiunile vasului, LxAxÎ (mm)	Adâncimea vasului (mm)	Rază vas colț dreapta (mm)	Preaplin	Poziție filtru	Dimensiune filtru
Vas RH	Tradițional	371 x 420 x 210	210	80	Da, tradițional	Vas lateral	3,5
Vas LH	Tradițional	371 x 420 x 210	210	80		Vas lateral	3,5

## Caracteristici tehnice



Caracteristici material compozit	Antibacterian, Anti-zgâriere, Rezistent la șocuri termice, Rezistent la temperaturi ridicate, Rezistent la impact, Ușor de curățat, Rezistent la UV	Dimensiunea unității de bază	90 cm
Adâncimea cadrului (mm)	10	Orificiu robinet	2
		Diametrul orificiului robinetului	35 mm
		Lățimea peretelui despărțitor	38 mm
		Nr. de clipuri	8

Dimensiunile produsului (mm)	210x860x500 mm	Tip de clipuri	Standard
Dimensiune tăiere montaj superior (mm)	840 X 480 mm		
Raza de decupare	30 mm		
Înălțime de la partea de sus a bucătăriei	10 mm		

## Accesorii incluse

Accesorii pentru instalare	Sită, Sifon cu racord de ieșire pentru mașina de spălat vase, Cleme fixare
----------------------------	--

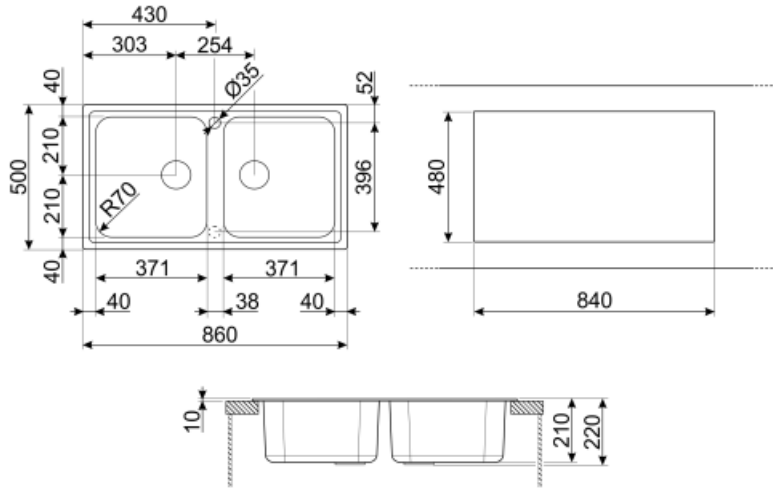

## Not included accessories

---



### KITFD050

Eliminarea deșeurilor 0,5 HP Motor: 1/2  
cai putere Se potrivește tuturor  
chiuvetelor cu evacuare deșeuri 3 1/2"



### KITDSQ

Buton rotativ pătrat dozator săpun



### KITFD100











Eliminarea deșeurilor 1 Motor HP: 1 cai  
putere Se potrivește tuturor  
chiuvetelor cu evacuare deșeuri 3 1/2"



### KITFD075

Eliminarea deșeurilor 0,75 HP Motor:  
3/4 cai putere Se potrivește tuturor  
chiuvetelor cu evacuare deșeuri 3  
1/2"

## Symbols glossary (TT)

	Lățimea dulapului necesară pentru instalarea chiuvetei		Adâncimea chiuvetei – în funcție de model, adâncimea poate fi de la 13 la 24,5
	Instalare standard: Instalare tradițională pe masă, potrivită pentru orice seturi de bucătărie		Antibacterian
	Anti-zgâriere		Rezistent la șocuri termice
	Rezistent la temperaturi ridicate		Rezistent la impact
	Ușor de curățat		Protecție UV, nu se estompează în timp.