

# SF6400TVX



Categorie	60 cm
Familia de produse	Cuptor
Alimentare cu energie	Electric
Sursă de căldură	ENERGIE ELECTRICĂ
Metodă de gătit	Termo-ventilat
Sistem de curățare	Curățare cu vapori
Cod EAN	8017709262747



## Estetică

Estetică	Selezione	Serigraphy colour	Black
Culoare	Oțel inoxidabil	Serigraphy type	Symbols
Finisaj	Rezistent la degete	Ușă	Cu panou
Design	Flat	Mâner	Selecție pătrată
Material	Oțel inoxidabil	Culoare mâner	Efectul oțelului
Tip de oțel	Periat	Logo	Embossed
Tip sticlă	Eclipsă		

## Comenzi

			
Nume afișaj	DigiScreen	Nr. de controale	2
Tehnologie afișaj	LED	Butoane rotative de control	Restilizare Cucina
Setare control	Butoane rotative și butoane tactile	Controlează culoarea	Efectul oțelului

## Programe/funcții

Nr. de funcții de gătit	8
-------------------------	---

## Funcții tradiționale de gătit

 Static	 Ventilator asistat	 Circulaire
 Turbo	 Eco	 Grătar mare
 Grătar ventilator (mare)	 Bază	

## Alte funcții

 Dezghetare în funcție de timp
----------------------------------------------------------------------------------------------------------------

## Funcții de curățare

 Curățare cu vapori
-----------------------------------------------------------------------------------------------------

## Opțiuni



<b>Opțiuni de stabilire a orei</b>	Pornire întârziată și gătire automată finală	<b>Temporizatorul</b>	1
<b>Supraveghetor minute</b>	Da	<b>Preîncălzire rapidă</b>	Da

## Caracteristici tehnice



<b>Temperatură minimă</b>	50 °C	<b>Încălzirea este suspendată atunci când ușa este deschisă</b>	Da
<b>Temperatură maximă</b>	250 °C	<b>Tipul de deschidere a ușii</b>	Deschidere standard
<b>Nr. de rafturi</b>	5	<b>Ușă</b>	Ușă temperată
<b>Tip rafturi</b>	Rafturi metalice	<b>Ușă detașabilă</b>	Da
<b>N. de ventilatoare</b>	1	<b>Ușă interioară din sticlă plină</b>	Da
<b>Nr. lumini</b>	1	<b>Ușă interioară detașabilă</b>	Da
<b>Tip lumină</b>	Halogen	<b>Nr. total de uși de sticlă</b>	3
<b>Lampă care poate fi înlocuită de utilizator</b>	Da	<b>Termostat de siguranță</b>	Da
<b>Puterea de iluminare</b>	40 W	<b>Sistemul de răcire</b>	Tangențial
<b>Lumină atunci când ușa este deschisă</b>	Da	<b>Cooling duct</b>	Single
<b>Putere mai mică a elementului de încălzire</b>	1200 W	<b>Speed Reduction Cooling System</b>	Yes
<b>Element de încălzire superior – Putere</b>	1000 W	<b>Dimensiuni spațiu cavitate utilizabilă (ÎxLxA)</b>	360x460x425 mm
<b>Element grătar – Putere</b>	1700 W	<b>Controlul temperaturii</b>	Electro-mecanic
<b>Grătar mare – Putere</b>	2700 W	<b>Material cavitate</b>	Email mereu curat
<b>Element de încălzire circulară – Putere</b>	2000 W		

## Etichetă performanță/energie



<b>Clasa de eficiență energetică</b>	A	<b>Consumul de energie cu convecția forțată a aerului</b>	2.88 MJ
<b>Volumul net al cavității</b>	70 l	<b>Consumul de energie pe ciclu în convecție forțată de ventilator</b>	0.80 kWh
<b>Consumul de energie pe ciclu în modul convențional</b>	1.15 kWh	<b>Numărul de cavități</b>	1
<b>Consumul de energie în modul convențional</b>	4.14 MJ	<b>Indicele de eficiență energetică</b>	95.2 %

## Accesorii incluse

<b>Raft cu spătar</b>	1	<b>Tavă adâncă emailată (40 mm)</b>	1
-----------------------	---	-------------------------------------	---

## Conexiune electrică

<b>Tensiune</b>	220-240 V	<b>Frecvență (Hz)</b>	50/60 Hz
<b>Curent</b>	13 A	<b>Lungimea cablului de alimentare</b>	115 cm
<b>Putere nominală</b>	3000 W		

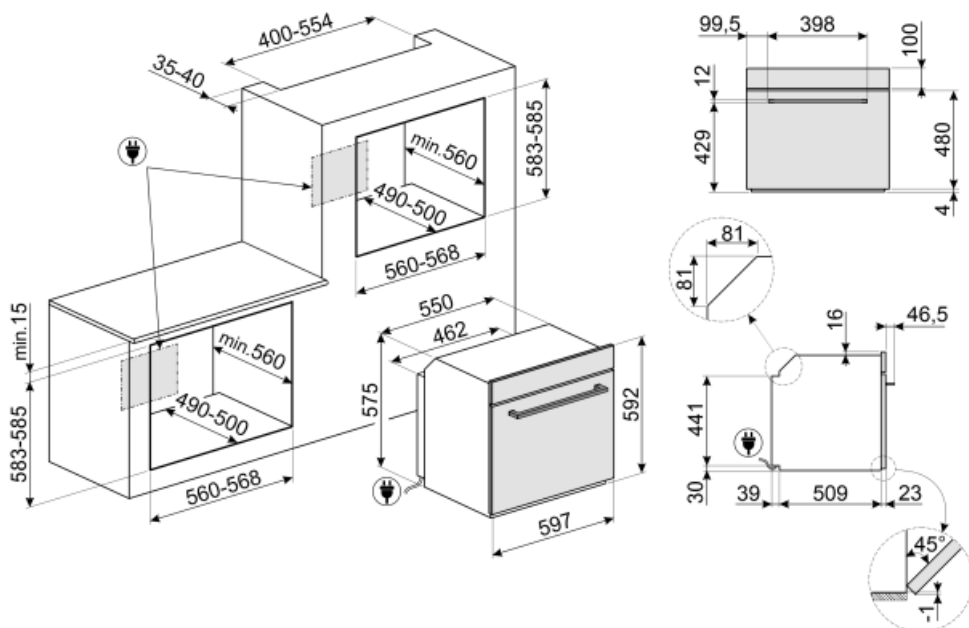

## Not included accessories

### GTP

\*\* Ghidaje telescopice parțial extractibile (1 nivel)\*\* Extracție: 300 mm  
Material: Oțel Inoxidabil AISI 430 lustruit



### PRTX

Piatră de pizza refractară cu mânăre. D=35cm Nu este adecvat pentru cuptoarele cu microunde. Potrivit pentru cuptoare cu gaz, pentru a fi pus pe grătar.



### GT1P-2

Ghidaje telescopice parțial extractibile (1 nivel) pentru cuptoare cu cadre metalice. Lungime: 355,5 mm, extracție: 285 mm. Material: Oțel inoxidabil AISI 430 lustruit.



### GTT

\*\* Ghidaje telescopice complet extractibile (1 nivel)\*\* Extracție: 433 mm  
Material: Oțel inoxidabil AISI 430 lustruit



### PR3845X

Oțel inoxidabil anti-amprente. Husă pentru mobilier în montarea pe coloană a mai multor cuptoare



### BN620-1

Tavă emailată, 20 mm adâncime



### PALPZ

Lopată de pizza cu mânerului pliabil  
Lățime: 315 mm Lungime: 325 mm

























### BN640

Tavă emailată, 40 mm adâncime



## Symbols glossary (TT)

 <p>Sistem de răcire cu aer: pentru a asigura o temperatură sigură a suprafeței.</p>	 <p>Dezghețați în funcție de oră: Funcție de dezghețare manuală. La sfârșitul duratei stabilite, funcția se oprește.</p>
 <p>...</p>	 <p>Uși cu vitraj triplu: Numărul de uși vitrate.</p>
 <p>Electric</p>	 <p>A: Performanța de uscare a produsului, măsurată de la A+++ la D / G în funcție de familia de produse</p>
 <p>Email Ever Clean: Emailul Ever Clean este aplicat în câmp electrostatic, colț cu colț și margine cu margine, pentru a preveni fisurarea sau crăparea în timp. Este un email pirolitic special, rezistent la acizi, care, pe lângă faptul că are un luciu plăcut, favorizează o mai bună curățare a pereților cuptorului, datorită porozității sale reduse. Este copt la peste 850° C și polimerizat lent la o rată determinată științific pentru a asigura o adâncime și o rezistență uniforme Emailul Ever Clean creează un finisaj impecabil atât pe interiorul cuptorului, cât și pe tăvi, făcând suprafețele cuptorului incredibil de ușor de întreținut în timp, deoarece reduce aderența grăsimilor în timpul gătitului</p>	 <p>Ventilator asistat: Gătit tradițional intens și omogen, potrivit și pentru rețete complexe. Ventilatorul este activ, iar căldura vine de jos și de sus în același timp. Gătitul cu ventilație asigură un rezultat mai rapid și mai omogen, păstrând aroma alimentelor care devin mai suculente. Ideal pentru paste la cuptor, biscuiți, fripturi și plăcinte.</p>
 <p>Static: Gătit tradițional, potrivit pentru prepararea unui singur fel de mâncare pe rând. Ventilatorul nu este activ, iar căldura vine de jos și de sus în același timp. Gătitul static este mai lent și mai delicat, ideal pentru a obține mâncăruri bine gătite și uscate chiar și în interior. Ideal pentru gătitul tuturor tipurilor de fripturi, cărnii grase, pâinii, prăjiturilor umplute.</p>	 <p>Bază: căldura provine numai din partea de jos a cavității. Ventilatorul nu este activ. Ideal pentru plăcinte dulci și savuroase și pizza. Conceput pentru a finaliza gătitul și a face mâncarea mai crocantă Acest simbol din cuptoarele cu gaz indică arzătorul de gaz.</p>
 <p>Circular: este funcția perfectă pentru a găti toate tipurile de mâncăruri într-un mod mai delicat. Căldura provine din partea din spate a cuptorului și este distribuită rapid și uniform Ventilatorul este activ. De asemenea, este ideal pentru a găti pe mai multe niveluri fără a amesteca mirosurile și aromele.</p>	 <p>ECO: gătitul cu consum redus de energie: această funcție este deosebit de potrivită pentru gătitul pe un singur raft cu consum redus de energie. Este recomandată pentru toate tipurile de alimente, cu excepția celor care pot genera multă umiditate (de exemplu, legumele). Pentru a obține economii maxime de energie și a reduce timpul, se recomandă să introduceți alimentele în cuptor fără a preîncălzi compartimentul de gătit</p>
 <p>Grătar: Căldură foarte intensă care vine doar de sus, de la un element de încălzire dublu. Ventilatorul nu este activ. Oferă rezultate excelente de prăjire și gratinare. Folosit la sfârșitul gătitului, asigură rumenirea uniformă mâncărilor.</p>	 <p>Grătar cu ventilator: căldură foarte intensă care vine doar de sus, de la un element de încălzire dublu Ventilatorul este activ. Acesta permite prăjirea optimă a celor mai groase tipuri de carne. Ideal pentru bucăți mari de carne.</p>

- 
- |                                                                                                                                                                                                                                                                                                                                                      |                                                                                                                                                                                                                              |
|------------------------------------------------------------------------------------------------------------------------------------------------------------------------------------------------------------------------------------------------------------------------------------------------------------------------------------------------------|------------------------------------------------------------------------------------------------------------------------------------------------------------------------------------------------------------------------------|
|  <p>Turbo: căldura vine din 3 direcții: de sus, de jos și din spatele cuptorului Ventilatorul este activ. Permite o gătire rapidă, chiar și pe mai multe rafturi, fără a amesteca aromele. Ideal pentru volume mari sau alimente care necesită o gătire intensă.</p> |  <p>Toate ușile interioare din sticlă: Toate ușile interioare din sticlă, o singură suprafață plană, care este ușor de menținut curată.</p> |
|  <p>Geamul interior al ușii: poate fi îndepărtat cu câteva mișcări rapide pentru curățare.</p>                                                                                                                                                                       |  <p>Lumini laterale: Două lămpi laterale opuse cresc vizibilitatea în interiorul cuptorului.</p>                                            |
|  <p>Preîncălzire rapidă: gătitul este precedat de faza de preîncălzire care permite compartimentului de gătit să atingă temperatura setată. Această opțiune reduce durata cu până la 50 %.</p>                                                                       |  <p>Cavitatea cuptorului are 5 niveluri diferite de gătit.</p>                                                                              |
|  <p>Curățarea cu vapori: o funcție simplă de curățare cu abur pentru a slăbi depunerile din cavitatea cuptorului.</p>                                                                                                                                                |  <p>Capacitatea indică cantitatea de spațiu utilizabil în cavitatea cuptorului în litri.</p>                                                |