

CVI129B3



Familie	Răcitor de vin
Instalare	Încorporat
Nișă integrată	60 cm
Dezghețare	Automat
Tip răcire	Ventilator asistat
Tip balama	Balama variabilă
Poziție balama	Dreapta
Ușă reversibilă	Da



Caracteristicile compartimentului cramă



Numărul de rafturi fixe	1
Numărul de rafturi detașabile	2
No. of lights	2
Material rafturi	Lemn
Rafturi detașabile pe șinele de ghidare telescopice	Da
Tip de lumină interioară	LED
Filtru de aer	Filtru cărbune activat

Programe/funcții



Setare control	Controlul tactil	Blocare control	Da
Comenzi	Interior, în compartimentul pivniței	Iluminat forțat PORNIT	Într-o perioadă maximă
Afișaj	LED	Ventilator forțat PORNIT	Da
Afișaj funcții	Alarmă temperatură, Valoare temperatură	Alarmă temperatură	Da
Alimentare lampă	Da	Alarmă pentru ușă deschisă	Da

Caracteristici tehnice

Zone de temperatură reglabile	2	Numărul de compresoare	1
		Tip compresor:	Compresor cu vibrații scăzute

Sisteme de răcire independente	1	Tip gaz agent frigorific	R600a
Numărul de uși de sticlă	2	Cantitatea de agent frigorific (g)	20 g
Interval de temperatură	5-20 °C	Foam agent	HFO
Tip de control al temperaturii	Electronic	Panou metalic pe spatele frigiderului	Metal
Geamuri anti-UV	Da		
Element de încălzire integrat	Da		

Etichetă performanță/energie – Reg. 2019







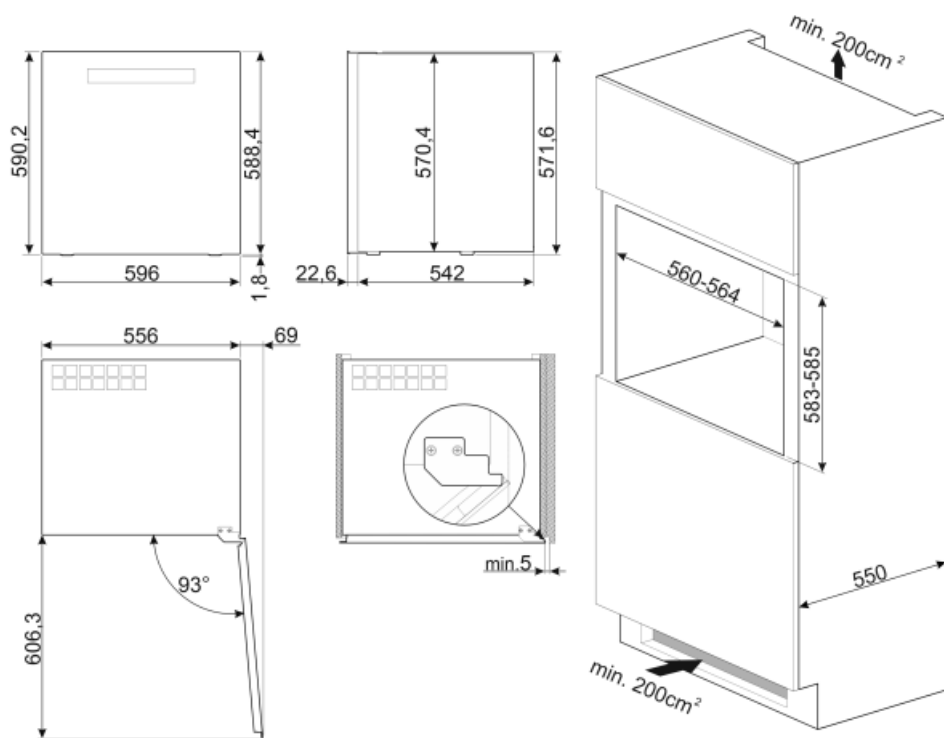

Consumul anual de energie	140 kWh/a	Suma volumelor compartimentului (compartimentelor) de refrigerare și ale compartimentului (compartimentelor) necongelat(e)	79 l
Clasa de eficiență energetică	G	Clasa climatică	SN, N, ST
Clasa emisiilor de zgomot transmis prin aer	C	IEE	170 %
Volum net total	79 l	Nivel de zgomot	38 dB(A) re 1pW

Conexiune electrică

Ștecher	(F; E) Schuko	Tensiune (V)	220-240 V
Valoarea nominală a conexiunii electrice	40 W	Frecvență (Hz)	50 Hz
Curent	0,4 A	Lungimea cablului de alimentare	150 cm



Symbols glossary (TT)

- | | | | |
|----------------------------------------------------------------------------------|-------------------------------------------------------------------------------------------------------------------------------------------|-----------------------------------------------------------------------------------|----------------------------------------------------------------------------------------------------------------------------------------------------------|
|  | Sistemul automat de dezghețare funcționează prin dezghețare automată la intervale regulate, eliminând complet necesitatea dezghețării. |  | Afișaj cu LED-uri: pentru a afișa programele, funcțiile și opțiunile selectate și timpul până la sfârșitul ciclului. |
|  | Ventilat Distribuția forțată a aerului rece în compartimentul frigiderului, care permite distribuția uniformă a temperaturii în frigider. |  | Iluminatul interior CU LED-URI: este o modalitate mai eficientă din punct de vedere energetic și de lungă durată de iluminare a interiorului aparatului. |
|  | Comenzi tactile: Comenzile tactile ușor de utilizat permit programarea aparatului prin atingerea unui buton. |  | Clasa de eficiență energetică G |