

# SCB92PN8

Dimensiune aragaz	90x60 cm
Nr. de cavități cu etichetă energetică	2
Sursă de căldură pentru cavitate	ENERGIE ELECTRICĂ
Tip plită	Gaz
Tip de cuptor principal	Termo-ventilat
Tipul celui de-al doilea cuptor	Static
Sistem de curățare a cuptorului principal	Pirolitic
Cod EAN	8017709149710
Clasa de eficiență energetică	A
Clasa de eficiență energetică, a doua cavitate	A











## Estetică

			
Estetică	Classica	Afișaj	5 butoane electronice
Serie	Concerto	Colour of buttons	Silver
Culoare	Negru	Nr. de controale	8
Design	Standard	Serigraphy colour	White
Ușă	Cu 2 benzi orizontale	Mâner	Smeg Classic
În picioare	Da	Culoare mâner	Oțel inoxidabil periat
Tip de suporturi pentru cuve	Fontă	Tip sticlă	Stopsol
Culoare plită	Oțel inoxidabil	Picioare	Argint
Finalizare panou de comandă	Metal emailat	Compartiment de stocare	Ușă
Butoane rotative de control	Smeg Classic	Logo	Assembled
Controlează culoarea	Oțel inoxidabil	Logo position	Facia below the oven

## Programe/funcții

Nr. de funcții de gătit	9
-------------------------	---

## Funcții tradiționale de gătit

- |  |  |   |
|--|--|---|
|  Static      |  Ventilator asistat       |  Circulaire                                  |
|  Turbo       |  Eco                      |  Grătar mic                                  |
|  Grătar mare |  Grătar ventilator (mare) | <br>Partea inferioară asistată de ventilator |

## Funcții de curățare





-  Pirolic

## Programe/funcții cuptor auxiliar

### Bottom element + Upper element



### Funcții tradiționale de gătit, cavitatea 2

- |  |   |   |
|--|---|---|
|  Static            |  Grătar mic                                  |  Grătar mare |
|  Partea inferioară | <br>Partea inferioară asistată de ventilator |   |

## Caracteristici tehnice plită



### Nr. total de zone de gătit 5

Față stânga - Gaz - Rapid - 1.00 kW

Spate stânga - Gaz - Semirapid - 1.80 kW

Central - Gaz - UR - 3.50 kW

Spate dreapta - Gaz - Semirapid - 1.80 kW

Față dreapta - Gaz - AUX - 3.00 kW

Tip de arzătoare cu gaz Standard

Supape de siguranță pentru gaz Da

Aprindere electronică automată Da

Capace de arzător Emailat negru mat

## Caracteristici tehnice ale cuptorului principal



Nr. lumini	1
Volumul net al cavității	70 l
Volum brut, prima cavitate	79 l
Material cavitate	Email mereu curat
Nr. de rafturi	5
Tip de rafturi	Rafturi metalice
Tip lumină	Halogen
Puterea de iluminare	40 W
Setarea timpului de preparare	Pornire și Oprire
Lumină atunci când ușa cuptorului este deschisă	Da
Ușă detașabilă	Da
Ușă interioară din sticlă plină	Da
Ușă interioară detașabilă	Da
Nr. total de uși de sticlă	4

Nr. de uși de sticlă termoreflectorizante	3
Termostat de siguranță	Da
Încălzirea este suspendată atunci când ușa este deschisă	Da
Sistemul de răcire	Tangențial
Blocarea ușii în timpul pirolizei	Da
Dimensiuni spațiu cavitate utilizabilă (ÎxLxA)	360X460X425 mm
Controlul temperaturii	Electro-mecanic
Putere mai mică a elementului de încălzire	1200 W
Element de încălzire superior – Putere	1000 W
Element gril	1700 W
Grătar mare – Putere	2700 W
Element de încălzire circulară – Putere	2000 W
Tip grătar	Electric

## Opțiuni cuptor principal

Temporizatorul	Da	Temperatură minimă	50 °C
Sfârșitul alarmei acustice de gătit	Da	Temperatură maximă	280 °C

## Caracteristici tehnice ale cuptorului secundar



Volumul net al celei de-a doua cavități	35 l
Volum brut, a doua cavitate	36 l
Material cavitate	Email mereu curat
Nr. de rafturi	4
Tip de rafturi	Rafturi metalice
Nr. lumini	1
Tip lumină	Incandescent
Puterea de iluminare	25 W
Ușă detașabilă	Da
Ușă interioară din sticlă plină	Da
Ușă interioară detașabilă	Da

Nr. total de uși de sticlă	3
Nr. uși de sticlă termoreflectorizante	3
Termostat de siguranță	Da
Sistemul de răcire	Tangențial
Dimensiuni spațiu cavitate utilizabilă (ÎxLxA)	311x206x418 mm
Controlul temperaturii	Electro-mecanic
Element de încălzire inferior – Putere	700 W
Element de încălzire superior – Putere	600 W
Element grătar – Putere	1300 W
Grătar mare – Putere	1900 W
Tip grătar	Electric

## Opțiuni cuptor auxiliar

Temperatură minimă 50 °C

Temperatură maximă 245 °C

## Accesorii incluse pentru cuptorul principal și plită

Stand Moka	1	Tavă adâncă de 40 mm	1
Raft cu oprire spate și laterală	1	Plasă grătar	1
Tavă adâncă de 20 mm	1		

## Accesorii incluse pentru cuptorul secundar

Raft cu oprire spate și laterală	1	Plasă grătar	1
Tavă de copt largă	1		

## Conexiune electrică

Valoarea nominală a conexiunii electrice	5200 W
Curent	23 A
Tensiune	220-240 V
Tensiune 2 (V)	380-415 V

Type of electric cable installed	Yes, Single phase
Tip de cablu electric	Yes, Double and Three Phase
Frecvență	50/60 Hz
Bloc terminale	5 poles

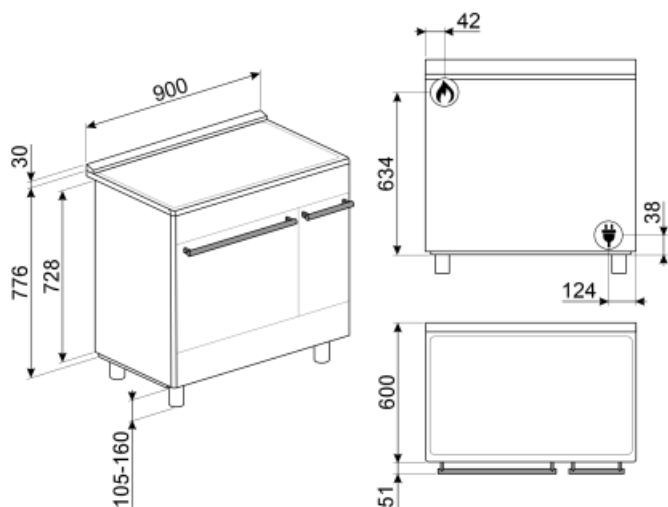

## Not included accessories

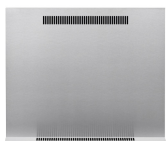

### KITPC92X9

Protecție, 90x60 cm, oțel inoxidabil, pentru aragazuri Concerto, cavitate dublă pirolitică



### KITH900BG91

Plintă, 90cm, trei laturi, negru, potrivit pentru aragaz BG91



### GTP

\*\* Ghidaje telescopice parțial extractibile (1 nivel)\*\* Extracție: 300 mm  
Material: Oțel Inoxidabil AISI 430 lustruit

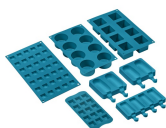

### SMOLD

Set de 7 matrite de silicon pentru înghețate, acadele de gheață, praline, cuburi de gheață sau porții de alimente. Utilizabil de la -60 °C la +230 °C



### PPX6090

Placă grătar din oțel inoxidabil potrivită pentru aragazuri Concerto de 90 cm



### SFLK1











Blocare pentru copii

















### GTT

\*\* Ghidaje telescopice complet extractibile (1 nivel)\*\* Extracție: 433 mm  
Material: Oțel inoxidabil AISI 430 lustruit

## Symbols glossary (TT)

- A** A: Performanța de uscare a produsului, măsurată de la A+++ la D / G în funcție de familia de produse
-  Sistem de răcire cu aer: pentru a asigura o temperatură sigură a suprafeței.
-  Geam cvadruplu: Numărul de uși vitrate.
-  Suporturi din fontă rezistentă: pentru stabilitate și rezistență maximă.
-  Uși cu vitraj triplu: Numărul de uși vitrate.
-  Email Ever Clean: Emailul Ever Clean este aplicat în câmp electrostatic, colț cu colț și margine cu margine, pentru a preveni fisurarea sau crăparea în timp. Este un email pirolitic special, rezistent la acizi, care, pe lângă faptul că are un luciu plăcut, favorizează o mai bună curățare a pereților cuptorului, datorită porozității sale reduse. Este copt la peste 850° C și polimerizat lent la o rată determinată științific pentru a asigura o adâncime și o rezistență uniforme Emailul Ever Clean creează un finisaj impecabil atât pe interiorul cuptorului, cât și pe tăvi, făcând suprafețele cuptorului incredibil de ușor de întreținut în timp, deoarece reduce aderența grăsimilor în timpul gătitului
-  Baza asistată de ventilator: combinația dintre ventilator și elementul de încălzire inferior permite terminarea mai rapidă a gătitului alimentelor deja gătite la suprafață, dar nu și în interior. Acest sistem este recomandat pentru a termina gătitul alimentelor care sunt deja bine gătite la suprafață, dar nu și în interior, care necesită, prin urmare, o căldură moderată mai mare. Ideal pentru orice tip de alimente.
-  Ventilator asistat: Gătit tradițional intens și omogen, potrivit și pentru rețete complexe. Ventilatorul este activ, iar căldura vine de jos și de sus în același timp. Gătitul cu ventilație asigură un rezultat mai rapid și mai omogen, păstrând aroma alimentelor care devin mai suculente. Ideal pentru paste la cuptor, biscuiți, fripturi și plăcinte.
-  Static: Gătit tradițional, potrivit pentru prepararea unui singur fel de mâncare pe rând. Ventilatorul nu este activ, iar căldura vine de jos și de sus în același timp. Gătitul static este mai lent și mai delicat, ideal pentru a obține mâncăruri bine gătite și uscate chiar și în interior. Ideal pentru gătitul tuturor tipurilor de fripturi, cărnii grase, pâinii, prăjiturilor umplute.
-  Static: Gătit tradițional, potrivit pentru prepararea unui singur fel de mâncare pe rând. Ventilatorul nu este activ, iar căldura vine de jos și de sus în același timp. Gătitul static este mai lent și mai delicat, ideal pentru a obține mâncăruri bine gătite și uscate chiar și în interior. Ideal pentru gătitul tuturor tipurilor de fripturi, cărnii grase, pâinii, prăjiturilor umplute.
-  Bază: căldura provine numai din partea de jos a cavității. Ventilatorul nu este activ. Ideal pentru plăcinte dulci și savuroase și pizza. Conceput pentru a finaliza gătitul și a face mâncarea mai crocantă Acest simbol din cuptoarele cu gaz indică arzătorul de gaz.
-  Circular: este funcția perfectă pentru a găti toate tipurile de mâncăruri într-un mod mai delicat. Căldura provine din partea din spate a cuptorului și este distribuită rapid și uniform Ventilatorul este activ. De asemenea, este ideal pentru a găti pe mai multe niveluri fără a amesteca mirosurile și aromele.

-  **ECO:** gătitul cu consum redus de energie: această funcție este deosebit de potrivită pentru gătitul pe un singur raft cu consum redus de energie. Este recomandată pentru toate tipurile de alimente, cu excepția celor care pot genera multă umiditate (de exemplu, legumele). Pentru a obține economii maxime de energie și a reduce timpul, se recomandă să introduceți alimentele în cuptor fără a preîncălzi compartimentul de gătit
-  **Jumătate de grătar:** Pentru gătitul și rumenirea rapidă a alimentelor. Cele mai bune rezultate pot fi obținute utilizând raftul de sus pentru articole mici, rafturile inferioare pentru cele mai mari, cum ar fi cotlete sau cârnați. Pentru jumătate de grătar căldura este generată numai în centrul elementului, astfel încât este ideal pentru cantități mai mici.
-  **Turbo:** căldura vine din 3 direcții: de sus, de jos și din spatele cuptorului Ventilatorul este activ. Permite o gătit rapidă, chiar și pe mai multe rafturi, fără a amesteca aromele. Ideal pentru volume mari sau alimente care necesită o gătit intensă.
-  **Geamul interior al ușii:** poate fi îndepărtat cu câteva mișcări rapide pentru curățare.
-  **PIROLIZĂ – FUNCȚIA DE CURĂȚARE AUTOMATĂ:** cuptorul se încălzește la o temperatură apropiată de 500 °C și transformă grăsimea și reziduurile alimentare într-o cenușă fină care poate fi ușor ștersă cu o cârpă umedă. La o temperatură atât de ridicată, ușa se blochează automat pentru siguranță, în timp ce temperatura ușii rămâne controlată, astfel încât să fie sigură la atingere Funcție reglabilă de către utilizator în funcție de nivelul de murdărie al cuptorului.
-  **Cavitatea cuptorului are 5 niveluri diferite de gătit.**
-  **Arzătoare ultrarapide:** Arzătoarele ultrarapide puternice oferă o putere de până la 5 kw.
-  **Capacitatea indică cantitatea de spațiu utilizabil în cavitatea cuptorului în litri.**
-  **Grătar:** Căldură foarte intensă care vine doar de sus, de la un element de încălzire dublu. Ventilatorul nu este activ. Oferă rezultate excelente de prăjire și gratinare. Folosit la sfârșitul gătitului, asigură rumenirea uniformă mâncărilor.
-  **Grătar cu ventilator:** căldură foarte intensă care vine doar de sus, de la un element de încălzire dublu Ventilatorul este activ. Acesta permite prăjirea optimă a celor mai groase tipuri de carne. Ideal pentru bucăți mari de carne.
-  **Toate ușile interioare din sticlă:** Toate ușile interioare din sticlă, o singură suprafață plană, care este ușor de menținut curată.
-  **Lumini laterale:** Două lămpi laterale opuse cresc vizibilitatea în interiorul cuptorului.
-  **Cavitatea cuptorului are 4 niveluri diferite de gătit.**
-  **Control electronic:** Vă permite să mențineți temperatura în interiorul cuptorului cu precizia de 2-3 °C. Acest lucru vă permite să gătiți mese care sunt foarte sensibile la schimbările de temperatură, cum ar fi prăjituri, sufleuri, budinci.
-  **Capacitatea indică cantitatea de spațiu utilizabil în cavitatea cuptorului în litri.**