

FAB32LWH5



Familia de produse	Frigider
Instalare	Independent
Categorie	Suport inferior
Lățimea de referință	Până la 60 de ani
Nr. total sistema – Îngheț	Total
Tip răcire	Total Fără Îngheț – sistem dublu de răcire
Dezghetare	Automat
Tip balama	Standard
Poziție balama	Stânga
Cod EAN	8017709298104



Estetică



Estetică	Stilul anilor 50	Material lateral	Oțel
Culoare	Alb	Culoare laterală	Alb
Finisaj	Lucios	Logo	Applied
Design	Rotunjit	Culoarea profilului rafturilor ușilor	Crom
Material	Modelat termic	Culoare profil sertare	Crom
Mâner	Extern	Culoarea profilului raftului de sticlă	Crom
Tip mâner	Fixat	Afișaj	LED
Culoare mâner	Crom	Porție afisare	Interno (sul Top)
Culoare logo	Crom	Culori alternative disponibile	Portocaliu, Albastru pastel, Alb, Albastru, Negru, Crem, Roz, Roșu, Argint, Verde pastel, Verde lămâie

Caracteristicile compartimentului frigiderului



Nr. de rafturi reglabile	2	Tip de husă sertare mai clare pentru legume	Sticlă
Numărul de sertare pentru fructe și legume	1	Zona Life Plus -0 °C	-2 °C +3 °C
Tip de rafturi reglabile	Sticlă	Lumină internă în frigider	Da
Tip de husă sertare mai clare pentru legume	Pe șine culisante	Tipul de lumină interioară (frigider)	LED
Capac pentru sertarul de legume	Da		

Ușă Interioară a frigiderului

Nr. de rafturi usi cu capac transparent	1	Nr. de rafturi sticle	1
Numărul de rafturi reglabile pentru uși	2	Rafturi de sticle cu suport de sârmă	Da
Rafturi reglabile pentru uși cu suport de sârmă	Da		

Alte caracteristici ale frigiderului



Multi Flux

Da

Ventilator

Da

Caracteristicile compartimentului congelatorului

Număr de sertare	3	Tip de rafturi	Sticlă
Nr. de rafturi	2		

Alte caracteristici ale congelatorului



Compartiment de congelare rapidă

Da

Alte caracteristici tehnice



Afișaj funcții

Sărbătoare legală, Înghețare rapidă, Răcire rapidă, ECO, Alarmă temperatură

Buton de înghețare rapidă

Da

Alimentare lampă

Da

Lampă de alarmă pentru temperatură

Da

Alarmă pentru ușă deschisă

Acustic și vizual

Alarmă temperatură

Da

Tip de control al temperaturii

Electronic

Nr. compresoare

1

Tip gaz agent frigorific

R600a

Tip de compresor

Invertor

Cantitatea de agent frigorific (g)

60 g

Foam agent

Cyclopentane

Etichetă performanță/energie – Reg. 2019



Consumul anual de energie	204 kWh/a	Emisiile de zgomot transmise prin aer	37 dB(A) re 1pW
Clasa de eficiență energetică	D	Timp de creștere a temperaturii	40 h
Clasa emisiilor de zgomot transmis prin aer	C	4 stele – Capacitate de congelare	6 Kg/24h
Volum net total	331 l	Clasa climatică	SN, N, ST, T
Suma volumelor compartimentului (compartimentelor) congelat(e)	97 l	IEE	80 %
Suma volumelor compartimentului (compartimentelor) de refrigerare și ale compartimentului (compartimentelor) necongelat(e)	234 l		

Conexiune electrică

Ștecher	(F; E) Schuko	Tensiune (V)	220-240 V
Valoarea nominală a conexiunii electrice	127 W	Frecvență (Hz)	50/60 Hz
Curent	0,8 A	Lungimea cablului de alimentare	180 cm

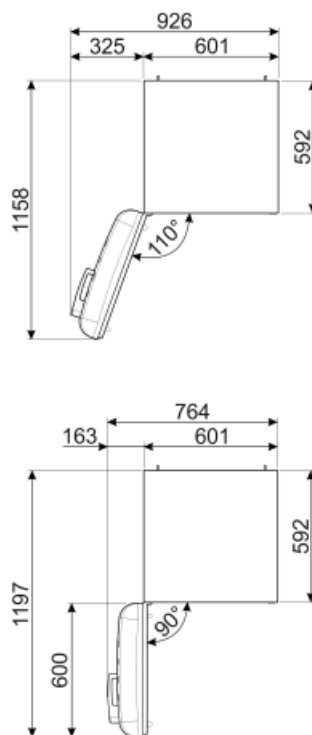
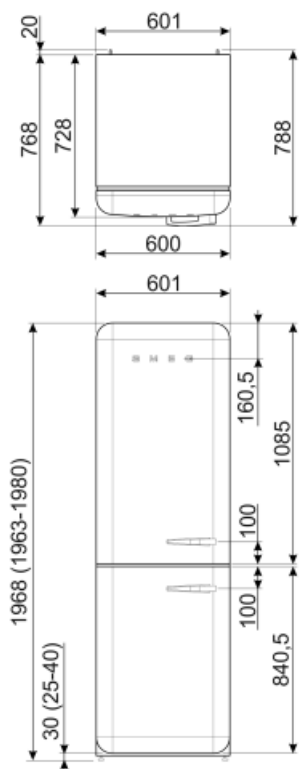

Alternative products



FAB32LRD5

Poziție balama: Stânga
Roșu



FAB32RLI5

Poziție balama: Dreapta
Verde lămâie



FAB32RBL5

Poziție balama: Dreapta
Negru



FAB32LPB5

Poziție balama: Stânga
Albastru pastel



FAB32RSV5

Poziție balama: Dreapta
Argint



FAB32LCR5

Poziție balama: Stânga
Crem



FAB32RCR5

Poziție balama: Dreapta
Crem



FAB32LSV5

Poziție balama: Stânga
Argint



FAB32RPB5

Poziție balama: Dreapta
Albastru pastel



FAB32RRD5

Poziție balama: Dreapta
Roșu



FAB32LPK5

Poziție balama: Stânga
Roz



FAB32LPG5

Poziție balama: Stânga
Verde pastel



FAB32LBL5

Poziție balama: Stânga
Negru



FAB32RPK5

Poziție balama: Dreapta
Roz



FAB32RWH5

Poziție balama: Dreapta
Alb



FAB32RPG5

Poziție balama: Dreapta
Verde pastel



FAB32RBE5

Poziție balama: Dreapta
Albastru



FAB32LOR5













Poziție balama: Stânga
Portocaliu



FAB32ROR5

**Poziție balamă: Dreapta
Portocaliu**

Symbols glossary (TT)

-  Compartiment de congelare de 4 stele pentru o mai bună conservare a alimentelor.
-  Sistemul automat de dezghețare funcționează prin dezghețare automată la intervale regulate, eliminând complet necesitatea dezghețării.
-  Mod economic: Analizează funcționarea frigiderului în timpul activării și optimizează ciclul de funcționare pentru a reduce consumul de energie.
-  Congelare rapidă: Funcția de înghețare rapidă reduce temperatura compartimentului atunci când este activată cu câteva ore înainte de utilizare.
-  Iluminatul interior CU LED-URI: este o modalitate mai eficientă din punct de vedere energetic și de lungă durată de iluminare a interiorului aparatului.
-  Evoluția Smeg către modele mai inteligente și mai ecologice a dus la alegerea tehnologiei cu inverter, care reduce semnificativ consumul.
-  Clasa de eficiență energetică D
-  A+++: Aparatele cu acest simbol pot reduce consumul de energie cu încă 30 % față de valoarea energetică standard A.
-  Afișaj cu LED-uri: pentru a afișa programele, funcțiile și opțiunile selectate și timpul până la sfârșitul ciclului.
-  Ventilator Distribuția forțată a aerului rece în compartimentul frigiderului, care permite distribuția uniformă a temperaturii în frigider.
-  Mod de economisire a energiei: Modul de economisire a energiei vă permite să dezactivați frigiderul și să mențineți congelatorul în funcțiune.
-  Life Plus 0 °C: Temperatura în compartimentele Life Plus este menținută la 0 °C, ceea ce conservă carnea proaspătă și peștele mai mult timp.
-  Plus Aer: păstrează alimentele proaspete pentru mai mult timp.