

# FMI125G

Volum utilizabil

25 l



Familia de produse

Microunde

Categorie

Încorporat

Instalare

Complet încorporat

Power supply

Electric

Metodă de gătit

Cuptor cu microunde cu grătar

Control

Electronic



## Programe/funcții

Nr. de funcții

6

Grătar complet



Pizza



Dezghețare în funcție de timp



Dezghețare în funcție de greutate



Microunde



Cuptor cu microunde + grătar



Programe automate

8

## Comenzi



Afișare/ceas

TFT

Deschidere

Buton electric

Tip de setare de control

Controlul tactil

## Opțiuni



Temporizatorul

Electronic

Sfârșitul alarmei  
acustice de gătit

Da

Opțiuni de stabilire a  
orei

Încheiere gătit

---

Control blocare/Siguranța copilului	Da
---	----

## Caracteristici tehnice

---

Material cavitate	Oțel inoxidabil	Deschidere uși	Deschidere laterală
Nr. lumini	1	Nr. total de uși de sticlă	1
Tip lumină	Incandescent	Termostat de siguranță	Da
Masă rotativă	Da	Sistemul de răcire	Tangențial
Dimensiuni placă turnantă	31,5 cm	Cuptorul cu microunde se oprește atunci când ușa este deschisă	Da
Lumină atunci când ușa este deschisă	Da	Dimensiuni spațiu cavitate utilizabilă (ÎxLxA)	334x370x221 mm
Tip grătar	Cuarț	Putere efectivă cuptor cu microunde	900 W
Gril – Putere	1000 W		

## Accesorii incluse

---

Grilă	1	Altele	Cupă de aspirație
-------	---	--------	-------------------







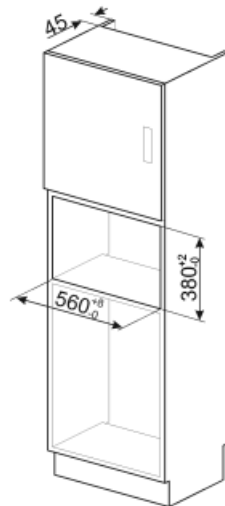
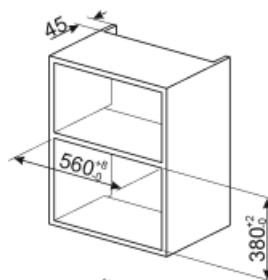
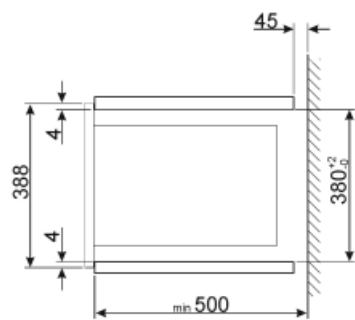
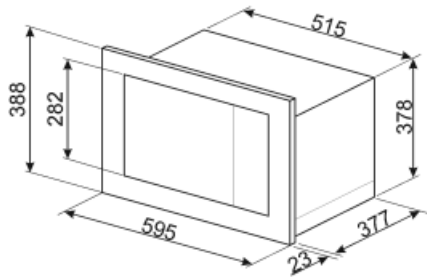



## Conexiune electrică

---

Putere nominală	1450 W	Frecvență (Hz)	50 Hz
Curent	6,3 A	Lungimea cablului de alimentare	130 cm
Tensiune (V)	230 V		



## Symbols glossary (TT)

-  Blocarea copiilor: unele modele sunt echipate cu un dispozitiv de blocare a programului/ciclului, astfel încât acesta să nu poată fi schimbat accidental.
-  Dezghețați în funcție de oră: Funcție de dezghețare manuală. La sfârșitul duratei stabilite, funcția se oprește.
-  Grătar: Căldură foarte intensă care vine doar de sus, de la un element de încălzire dublu. Ventilatorul nu este activ. Oferă rezultate excelente de prăjire și gratinare. Folosit la sfârșitul gătitului, asigură rumenirea uniformă mâncărilor.
-  Cuptor cu microunde + element grătar: Utilizarea grătarului duce la o rumenire perfectă a suprafeței alimentelor. Acțiunea cuptoarelor cu microunde permite în loc de gătit într-un timp scurt partea internă a alimentelor.
-  Comenzi tactile: Comenzile tactile ușor de utilizat permit programarea aparatului prin atingerea unui buton.
-  Energia microundelor scurtează dramatic timpul de gătit și produce economii de energie.
-  Dezghețare în funcție de greutate: Funcție de dezghețare automată. Alegeți tipul de aliment care urmează să fie dezghețat din categoriile disponibile (CARNE – PEȘTE – PÂINE – DESERTURI) După introducerea greutății alimentelor, cuptorul definește automat timpul necesar pentru o dezghețare corectă.
-  Microunde: Pătrunzând direct în alimente, cuptoarele cu microunde gătesc foarte repede și cu economii considerabile de energie. Potrivit pentru gătit fără grăsime, acestea sunt, de asemenea, capabile să dezghețe și să încălzească alimentele fără a modifica aspectul și aroma originală. Funcția de microunde poate fi, de asemenea, combinată cu funcțiile convenționale, cu toate avantajele rezultate. Ideal pentru toate tipurile de alimente.
-  Pizza cu microunde: Această funcție gătește pizza mai repede datorită cuptoarelor cu microunde. Pentru a optimiza rezultatul final, utilizați funcția combinată cu placa Chef
-  Capacitatea indică cantitatea de spațiu utilizabil în cavitatea cuptorului în litri.