

SF750AO



Categorie
 Familia de produse
 Alimentare cu energie
 Sursă de căldură
 Metodă de gătit
 Sistem de curățare
 Cod EAN

60 cm
 Cuptor
 Electric
 ENERGIE ELECTRICĂ
 Termo-ventilat
 Curățare cu vapori
 8017709166427



Estetică

Estetică	Cortina	Serigraphy colour	Gold
Culoare	Antracit	Serigraphy type	Symbols
Design	Flat	Ușă	Cu panou
Finisaj componentă	Alamă antică	Mâner	Cortina
Material	Material vopsit	Culoare mâner	Alamă antică
Tip sticlă	Curățare	Logo	Embossed

Comenzi

Setare control	Capete rotative	Controlează culoarea	Crem
Nr. de controale	2	Culoare butoane	Alamă
Butoane rotative de control	Cortina		

Programe/funcții

Nr. de funcții de gătit 9

Funcții tradiționale de gătit

 Static	 Ventilator asistat	 Circulaire
 Turbo	 Eco	 Grătar mare
 Grătar ventilator (mare)	 Bază	 Partea inferioară asistată de ventilator

Funcții de curățare

 Curățare cu vapori

Opțiuni

Opțiuni de stabilire a orei	Gătit final automat	Supraveghetor minute	Da
-----------------------------	---------------------	----------------------	----

Caracteristici tehnice



Temperatură minimă	50 °C	Element de încălzire circulară – Putere	2000 W
Temperatură maximă	250 °C	Încălzirea este suspendată atunci când ușa este deschisă	Da
Nr. de rafturi	5	Tipul de deschidere a ușii	Deschidere standard
Tip rafturi	Rafturi metalice	Ușă	Atingere proaspătă
Grătar de înclinare	Da	Ușă detașabilă	Da
N. de ventilatoare	1	Ușă interioară din sticlă plină	Da
Nr. lumini	2	Ușă interioară detașabilă	Da
Tip lumină	Halogen	Nr. total de uși de sticlă	3
Puterea de iluminare	40 W	Termostat de siguranță	Da
Lumină atunci când ușa este deschisă	Da	Sistemul de răcire	Tangențial
Putere mai mică a elementului de încălzire	1200 W	Cooling duct	Single
Element de încălzire superior – Putere	1000 W	Dimensiuni spațiu cavitate utilizabilă (ÎxLxA)	360x460x425 mm
Element grătar – Putere	1700 W	Controlul temperaturii	Electro-mecanic
Grătar mare – Putere	2700 W	Material cavitate	Email mereu curat

Etichetă performanță/energie



Clasa de eficiență energetică	A	Consumul de energie cu convecția forțată a aerului	2.88 MJ
Volumul net al cavității	70 l	Consumul de energie pe ciclu în convecție forțată de ventilator	0.80 kWh
Consumul de energie pe ciclu în modul convențional	1.15 kWh	Numărul de cavități	1
Consumul de energie în modul convențional	4.14 MJ	Indicele de eficiență energetică	95,2 %

Accesorii incluse



Tavă emailată (20 mm)	1	Raft cu oprire spate și laterală	1
Introducere grindă	1	Tavă adâncă emailată (40 mm)	1
Șine de ghidare telescopice, extracție totală	1		

Conexiune electrică

Tensiune	220-240 V	Frecvență (Hz)	50 Hz
Curent	13 A	Lungimea cablului de alimentare	115 cm
Putere nominală	3000 W		

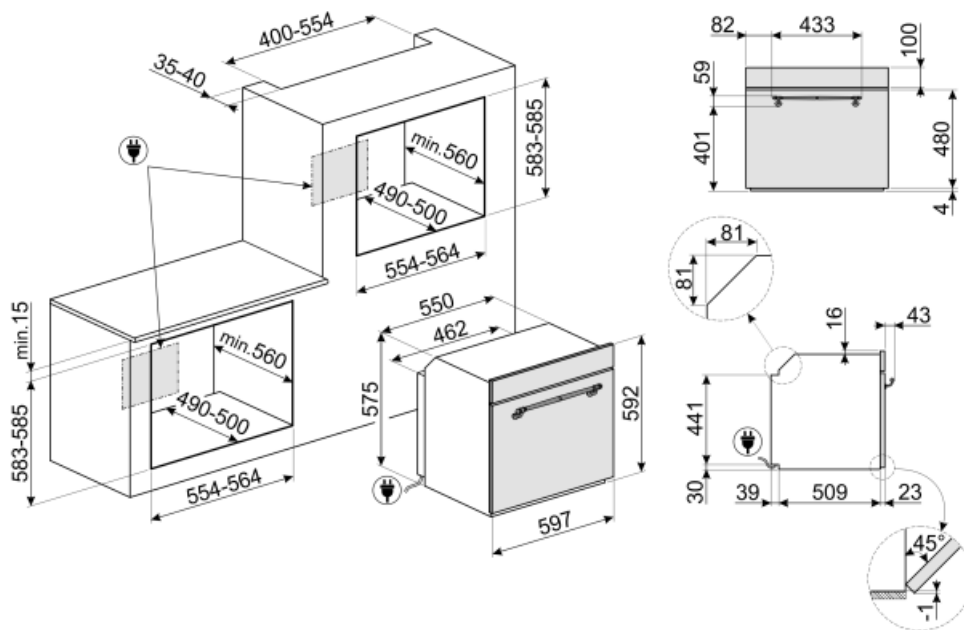

Not included accessories

GTP

** Ghidaje telescopice parțial
extractibile (1 nivel)** Extracție: 300 mm
Material: Oțel Inoxidabil AISI 430 lustruit

























GTT

** Ghidaje telescopice complet
extractibile (1 nivel)** Extracție: 433
mm Material: Oțel inoxidabil AISI 430
lustruit



Symbols glossary (TT)

 <p>Sistem de răcire cu aer: pentru a asigura o temperatură sigură a suprafeței.</p>	 <p>Uși cu vitraj triplu: Numărul de uși vitrate.</p>
<p>A ▶ A: Performanța de uscare a produsului, măsurată de la A+++ la D / G în funcție de familia de produse</p>	 <p>Electric</p>
 <p>Email Ever Clean: Emailul Ever Clean este aplicat în câmp electrostatic, colț cu colț și margine cu margine, pentru a preveni fisurarea sau crăparea în timp. Este un email pirolitic special, rezistent la acizi, care, pe lângă faptul că are un luciu plăcut, favorizează o mai bună curățare a pereților cuptorului, datorită porozității sale reduse. Este copt la peste 850° C și polimerizat lent la o rată determinată științific pentru a asigura o adâncime și o rezistență uniforme Emailul Ever Clean creează un finisaj impecabil atât pe interiorul cuptorului, cât și pe tăvi, făcând suprafețele cuptorului incredibil de ușor de întreținut în timp, deoarece reduce aderența grăsimilor în timpul gătitului</p>	 <p>Atingere proaspătă: Majoritatea cuptoarelor Smeg au o "ușă rece". Datorită combinației dintre răcirea tangențială și geamurile termoreflexorizante interne, temperatura de pe suprafața exterioară a ușii este menținută sub 50° C. Pe lângă asigurarea siguranței, acest sistem protejează părțile laterale ale mobilierului de supraîncălzirea prin cuptor.</p>
 <p>Baza asistată de ventilator: combinația dintre ventilator și elementul de încălzire inferior permite terminarea mai rapidă a gătitului alimentelor deja gătite la suprafață, dar nu și în interior. Acest sistem este recomandat pentru a termina gătitul alimentelor care sunt deja bine gătite la suprafață, dar nu și în interior, care necesită, prin urmare, o căldură moderată mai mare. Ideal pentru orice tip de alimente.</p>	 <p>Ventilator asistat: Gătit tradițional intens și omogen, potrivit și pentru rețete complexe. Ventilatorul este activ, iar căldura vine de jos și de sus în același timp. Gătitul cu ventilație asigură un rezultat mai rapid și mai omogen, păstrând aroma alimentelor care devin mai suculente. Ideal pentru paste la cuptor, biscuiți, fripturi și plăcinte.</p>
 <p>Static: Gătit tradițional, potrivit pentru prepararea unui singur fel de mâncare pe rând. Ventilatorul nu este activ, iar căldura vine de jos și de sus în același timp. Gătitul static este mai lent și mai delicat, ideal pentru a obține mâncăruri bine gătite și uscate chiar și în interior. Ideal pentru gătitul tuturor tipurilor de fripturi, cărnii grase, pâinii, prăjiturilor umplute.</p>	 <p>Bază: căldura provine numai din partea de jos a cavității. Ventilatorul nu este activ. Ideal pentru plăcinte dulci și savuroase și pizza. Conceput pentru a finaliza gătitul și a face mâncarea mai crocantă Acest simbol din cuptoarele cu gaz indică arzătorul de gaz.</p>
 <p>Circular: este funcția perfectă pentru a găti toate tipurile de mâncăruri într-un mod mai delicat. Căldura provine din partea din spate a cuptorului și este distribuită rapid și uniform Ventilatorul este activ. De asemenea, este ideal pentru a găti pe mai multe niveluri fără a amesteca mirosurile și aromele.</p>	 <p>ECO: gătitul cu consum redus de energie: această funcție este deosebit de potrivită pentru gătitul pe un singur raft cu consum redus de energie. Este recomandată pentru toate tipurile de alimente, cu excepția celor care pot genera multă umiditate (de exemplu, legumele). Pentru a obține economii maxime de energie și a reduce timpul, se recomandă să introduceți alimentele în cuptor fără a preîncălzi compartimentul de gătit</p>

-  Grătar: Căldură foarte intensă care vine doar de sus, de la un element de încălzire dublu. Ventilatorul nu este activ. Oferă rezultate excelente de prăjire și gratinare. Folosit la sfârșitul gătitului, asigură rumenirea uniformă mâncărilor.
-  Turbo: căldura vine din 3 direcții: de sus, de jos și din spatele cuptorului Ventilatorul este activ. Permite o gătire rapidă, chiar și pe mai multe rafturi, fără a amesteca aromele. Ideal pentru volume mari sau alimente care necesită o gătire intensă.
-  Geamul interior al ușii: poate fi îndepărtat cu câteva mișcări rapide pentru curățare.
-  Cavitata cuptorului are 5 niveluri diferite de gătit.
-  Grătar de înclinare: grătarul de înclinare poate fi desfăcut cu ușurință pentru a deplasa elementul de încălzire și pentru a curăța acoperișul aparatului într-un singur pas simplu.
-  Capacitatea indică cantitatea de spațiu utilizabil în cavitatea cuptorului în litri.
-  Grătar cu ventilator: căldură foarte intensă care vine doar de sus, de la un element de încălzire dublu Ventilatorul este activ. Acesta permite prăjirea optimă a celor mai groase tipuri de carne. Ideal pentru bucăți mari de carne.
-  Toate ușile interioare din sticlă: Toate ușile interioare din sticlă, o singură suprafață plană, care este ușor de menținut curată.
-  Lumini laterale: Două lămpi laterale opuse cresc vizibilitatea în interiorul cuptorului.
-  Șine telescopice: vă permit să scoateți antena și să o verificați fără a fi nevoie să o scoateți în întregime din cuptor.
-  Curățarea cu vapori: o funcție simplă de curățare cu abur pentru a slăbi depunerile din cavitatea cuptorului.