

# CVI321X3



Familie	Răcitor de vin
Instalare	Încorporat
Nișă integrată	45 cm
Dezghețare	Automat
Tip răcire	Ventilator asistat
Tip balama	Standard
Poziție balama	Dreapta
Ușă reversibilă	Da



## Caracteristicile compartimentului cramă



Numărul de rafturi fixe	1
Numărul de rafturi detașabile	2
Material rafturi	Lemn
Rafturi detașabile pe șinele de ghidare telescopice	Da
Tip de lumină interioară	LED
Filtru de aer	Filtru cărbune activat

## Programe/funcții



Setare control Comenzi	Controlul tactil Interior, în compartimentul pivniței	Blocare control iluminat forțat PORNIT	Da Într-o perioadă maximă
Afișaj	LED	Ventilator forțat PORNIT	Da
Afișaj funcții	Alarmă temperatură, Valoare temperatură	Alarmă temperatură	Da
Alimentare lampă	Da	Alarmă pentru ușă deschisă	Da

## Caracteristici tehnice

Zone de temperatură reglabile	1	Numărul de compresoare	1
Sisteme de răcire independente	1	Tip compresor:	Compresor cu vibrații scăzute
Numărul de uși de sticlă	2		

Interval de temperatură	5-20 °C	Tip gaz agent frigorific	R600a
Tip de control al temperaturii	Electronic	Cantitatea de agent frigorific (g)	20 g
Geamuri anti-UV	Da	Foam agent	HFO
Element de încălzire integrat	Da	Panou metalic pe spatele frigiderului	Metal

## Etichetă performanță/energie – Reg. 2019







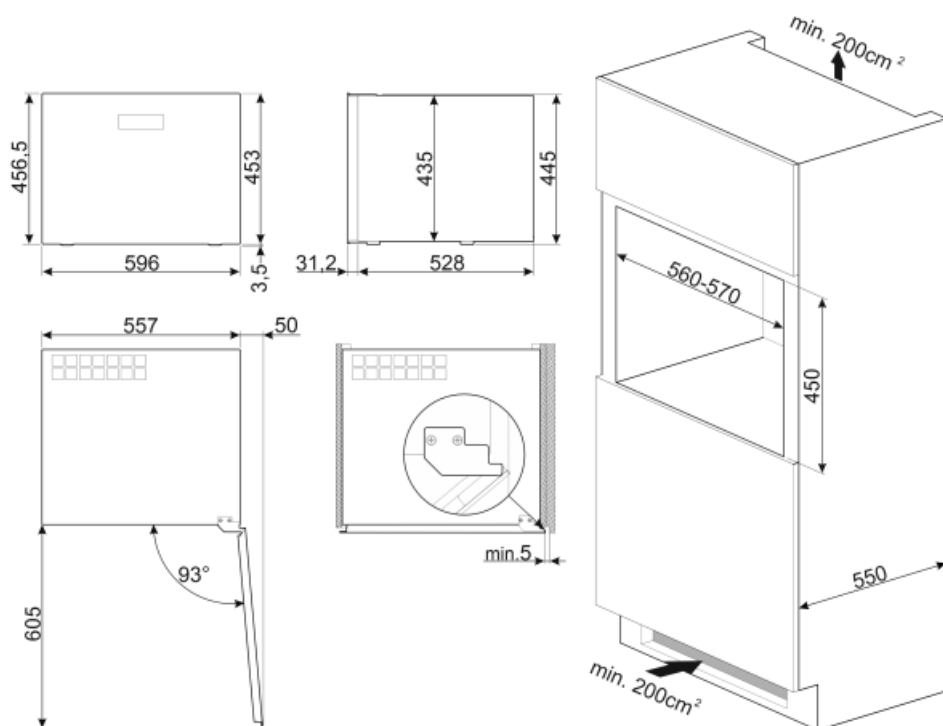

			
Consumul anual de energie	100 kWh/a	Suma volumelor compartimentului (compartimentelor) de refrigerare și ale compartimentului (compartimentelor) necongelat(e)	56 l
Clasa de eficiență energetică	F	Clasa climatică	SN, N, ST
Clasa emisiilor de zgomot transmis prin aer	C	IEE	124 %
Volum net total	56 l	Nivel de zgomot	36 dB(A) re 1pW

## Conexiune electrică

Ștecher	(F; E) Schuko	Tensiune (V)	220-240 V
Valoarea nominală a conexiunii electrice	40 W	Frecvență (Hz)	50 Hz
Curent	0,4 A	Lungimea cablului de alimentare	150 cm



## Symbols glossary (TT)

-  A+: Clasa de eficiență energetică A+ ajută la economisirea a până la 10 % energie comparativ cu clasa A. Performanța maximă cu consum minim este garantată.
-  Afișaj cu LED-uri: pentru a afișa programele, funcțiile și opțiunile selectate și timpul până la sfârșitul ciclului.
-  Oțel Inoxidabil rezistent la amprentă: Oțelul inoxidabil rezistent la amprentă menține aspectul oțelului inoxidabil ca nou.
-  Nișă integrată
-  Clasa de eficiență energetică F
-  Sistemul automat de dezghețare funcționează prin dezghețare automată la intervale regulate, eliminând complet necesitatea dezghețării.
-  Ventilat Distribuția forțată a aerului rece în compartimentul frigiderului, care permite distribuția uniformă a temperaturii în frigider.
-  Iluminatul interior CU LED-URI: este o modalitate mai eficientă din punct de vedere energetic și de lungă durată de iluminare a interiorului aparatului.
-  Comenzi tactile: Comenzile tactile ușor de utilizat permit programarea aparatului prin atingerea unui buton.