

PL292DN



Familia de produse	Mașini de spălat vase
Finisaj	Negru
Lățime comercială	60 cm
Înălțime comercială	82 cm
Instalare	Integrat parțial încorporat
Nr. coșuri	2
Motor	Invertor 2.0
Cod EAN	8017709307080



Programe/funcții



N. de programe	5	Amestec	Da
Temperaturi de spălare	50, 65, 70 °C	Intens	Da
Uscare	Da	1/2 sarcină	Da
ECO	Da		

Opțiuni



Opțiune Temporizator întârziere	3-6-9 ore	Opțiune uscare suplimentară	Da
---------------------------------	-----------	-----------------------------	----

Coșuri



Culoare coș	Gri	Cel mai mare vas încărcabil în coșul superior	25,0 cm
Culoare componente coș	Gri	Coș Inferior	Cu 2 rafturi pliabile
Mâner	În plastic pe coșul superior și inferior	Coș inferior cu inserții anti-scurgere	Da
Coș Superior	Cu rafturi centrale fixe	Cel mai mare vas încărcabil în coșul inferior	30,0 cm
Suport de sticlă	Da	Componente interioare color	Verde
Reglarea înălțimii coșului superior	Pe trei niveluri		

Coș tacâmuri

Da

Caracteristici tehnice



Width (mm)	598 mm	Alimentare cu apă	Mono; apă rece/caldă max. 60 °C – economie de energie cu apă caldă de până la 35 %
Depth (mm)	570 mm	Duritatea maximă a apei	100°FH;58°dH
Product Height (mm)	818 mm	Sistem de uscare	Uscare naturală cu condensator, cu sistem automat de deschidere a ușii Asistare Uscare+ la sfârșitul ciclului
Comenzi	Electronic	Protecția împotriva aburului	În plastic
Programme graphics	Symbols	Înălțimea minimă și maximă a plintei	100-215 mm
Indicator pornit/oprit	Da	Picioare reglabile	7cm, de la 820 la 890 mm
Indicator luminos de sare	Puțină	Depth of dishwasher with open door (mm)	1146
Indicator de ajutor pentru clătire	Puțină	Picioarele din spate reglabile din față	Da
Indicator de sfârșit de ciclu	Semnal acustic	Top cover	In plastic
Sistem de spălare	Standard		
Al treilea braț de pulverizare	Unică		
Dedurizator de apă	Cu setare electronică		
Sistem de protecție împotriva inundațiilor	Acquastop total		

Etichetă performanță/energie – Reg. 2019



Clasa de eficiență energetică	D	Durata programului	4:10 h:min
Consumul de energie [la 100 de cicluri, pe baza programului eco]	84 KWh	Emisii de zgomot transmis prin aer	49 dB(A) re 1 pW
Capacitate nominală (ps)	13	Clasa emisiilor de zgomot transmis prin aer	C
Consumul de apă [per ciclu]	12,0 litres	Indice de eficiență energetică (IEE)	49,9

Conexiune electrică

Ștecher	(F; E) Schuko	Frecvență (Hz)	50 Hz
Putere conectată	1800 W	Tipul de conexiune	Monofazat
Curent	10 A		

Tensiune

220-240 V

Lungimea cablului de alimentare

140 cm

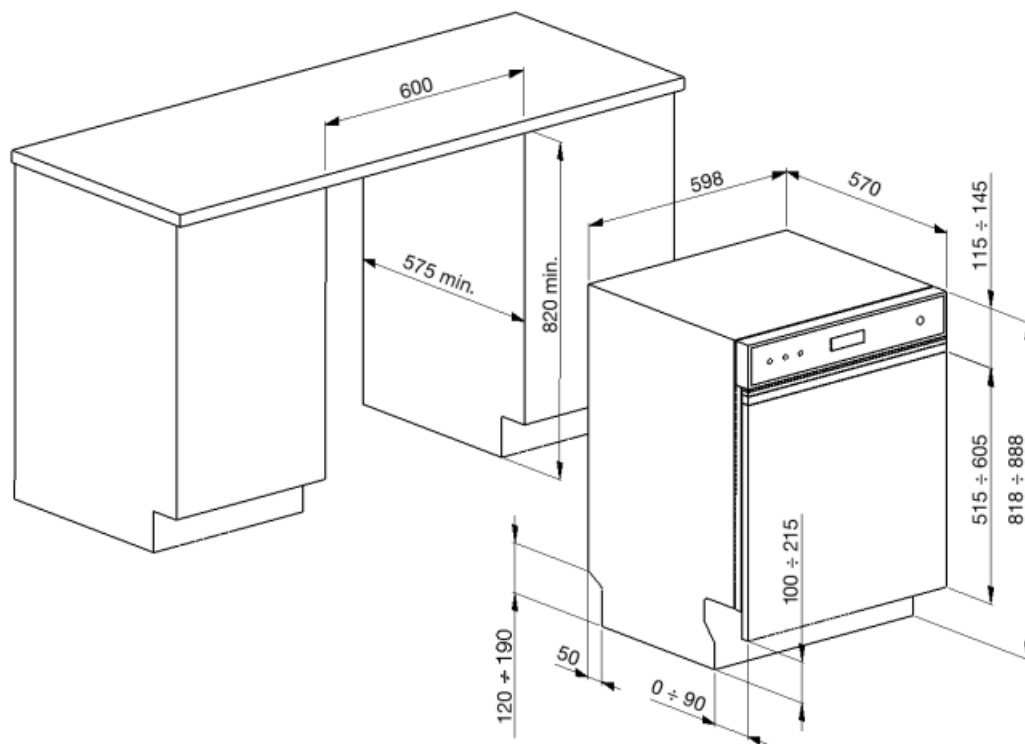

Not included accessories

KITPL60FABB



Kit Toekick de culoare albă, cu înălțime reglabilă. Poate fi montat pe toate modelele complet integrate și sub bancă cu Fulcrum fix. Poate fi instalat și pe modelele cu balamale Fulcrum sau Flexifit variabile.

KITPL60FABN



Kit Toekick de culoare Neagră cu înălțime reglabilă. Poate fi montat pe toate modelele complet integrate și sub bancă cu Fulcrum fix. Poate fi instalat și pe modelele cu balamale Fulcrum sau Flexifit variabile.

KITGH

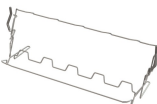

Suport de sticlă kit. Acesta trebuie montat pe primul coș, dar numai dacă există rafturi pliabile

KITPL60FABX

Kit Toekick din oțel inoxidabil cu înălțime reglabilă. Poate fi montat pe toate modelele complet integrate și sub bancă cu Fulcrum fix. Poate fi instalat și pe modelele cu balamale Fulcrum sau Flexifit variabile.

KITPLV2



Extensie kit pentru mașină de spălat vase și mașină de spălat: lungime mt. 2

Alternative products





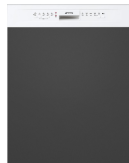











PL292DX



PL292DB

Symbols glossary (TT)

	Pentru a îmbunătăți uscarea vaselor fără a lăsa pete.		82 cm înălțime
	Temporizator de întârziere: Opțiunea de a amâna începerea programului dorit cu până la 24 de ore pentru a programa mașina de spălat vase să funcționeze la ora dorită.		Nivelul de zgomot: Izolarea excelentă și dispozitivele speciale mențin zgomotul la un nivel minim.
	Clasa de eficiență energetică D		Activitatea de îmbunătățire continuă a permis crearea celei de-a doua generații a motorului inverterului 2.0, caracterizată de o mai mare eficiență și durabilitate în timp, care permite performanțe foarte ridicate și un consum de energie și un nivel de zgomot mai mici.
	1/2 sarcină: Acest program este conceput pentru spălarea vaselor care nu sunt foarte murdare cu încărcătură parțială a mașinii de spălat vase.		Eco: Eco, acest program de spălare economică utilizează o cantitate mică de apă și energie pentru a oferi cea mai ecologică opțiune de curățare.
	Mix: Programul Mix este potrivit pentru vase mixte și oale și tigăi de zi cu zi, fără nici o incrustație specială.		Program de înmuiere: Programul de înmuiere asigură o clătire pentru a preveni uscarea murdăriei.
	Ultracurat: Opțiunea Ultracurat efectuează o clătire finală la o temperatură ridicată de 70 °C, eliminând practic toate bacteriile.		13 setări de locație: Numărul de setări ale locației.
	Acquastop total: În plus față de protecția Acquastop parțială prezentă în toate mașinile de spălat vase Smeg, unele modele au un dispozitiv electronic montat pe furtunul de admisie a apei, care monitorizează nivelurile de apă din mașină, detectează scurgerile din furtun și oprește imediat alimentarea cu apă atunci când este necesar.		Sistemul economisire apă asigură cele mai bune rezultate de spălare, cu un consum minim de apă, în funcție de modelul de mașină de spălat vase.
	USCARE SUPLIMENTARĂ Această opțiune adaugă un ciclu de clătire la cald care asigură o uscare îmbunătățită.		