

## PGF32I-1



Familia de produse  
Tip integrat  
Dimensiuni  
Alimentare cu energie  
Tip  
Cod EAN

Plită  
Profil ultra-jos  
30 cm  
Electric  
Inducție  
8017709161941



## Estetică



|                                  |                             |
|----------------------------------|-----------------------------|
| Estetică                         | Classica                    |
| Culoare                          | Oțel inoxidabil             |
| Finisaj                          | Satin                       |
| Material                         | Oțel inoxidabil             |
| Tip de oțel                      | Periat                      |
| Cadru                            | Da                          |
| Tip de setare de control         | Butoane rotative de control |
| Poziție buton rotativ de control | Față                        |
| Nr. de controale                 | 2                           |
| Controlează culoarea             | Efectul oțelului            |
| Culoare serie                    | Negru                       |

## Programe/funcții

|                                  |   |
|----------------------------------|---|
| Nr. total de zone de gătit       | 2 |
| Nr. de zone de gătit cu inducție | 2 |

## Opțiuni



|                  |            |                                       |    |
|------------------|------------|---------------------------------------|----|
| Decupaj standard | 494x292 mm | Blocarea comenzii/Siguranța copilului | Da |
|------------------|------------|---------------------------------------|----|

## Caracteristici tehnice



Față-centru - Inducție – unică - 1.40 kW - Booster 2.20 kW - Ø 14.5 cm

Spate-centru - Inducție – unică - 1.80 kW - Booster 3.00 kW - Ø 21.0 cm

|  |    |   |    |
|--|----|---|----|
| <b>Setare automată în funcție de dimensiunea tăvii</b> | Da | <b>Oprire automată la supraîncălzire</b>        | Da |
| <b>detectare tigaie</b>                                | Da | <b>Indicatorul căldurii reziduale</b>           | Da |
| <b>Indicarea diametrului minim al cuvei</b>            | Da | <b>Protecție împotriva pornirii accidentale</b> | Da |

## Conexiune electrică

|  |           |  |           |
|--|-----------|--|-----------|
| <b>Puterea nominală a conexiunii electrice (W)</b> | 3500 W    | <b>Tip de cablu electric</b>           | Monofazat |
| <b>Curent</b>                                      | 16 A      | <b>Frecvență (Hz)</b>                  | 50/60 Hz  |
| <b>Tensiune (V)</b>                                | 220-240 V | <b>Lungimea cablului de alimentare</b> | 120 cm    |

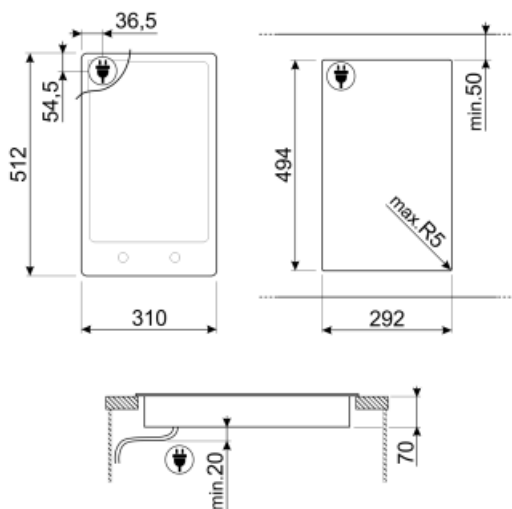

---

## Not included accessories

---



### LGPGF-1

Bandă de legătură din aluminiu pentru  
PGF



### SCRP

Plite de inducție și ceramice și raclete  
teppanyaki

### 6MP1PGF







6 Butoane rotative Linea pentru plite  
PGF



---

## Symbols glossary (TT)

---

- |  |   |   |  |
|--|---|---|--|
|  | Profil ultra-jos: Montare produs cu muchie plană – înălțime de 1 mm.  |  | Blocarea copiilor: unele modele sunt echipate cu un dispozitiv de blocare a programului/ciclului, astfel încât acesta să nu poată fi schimbat accidental.                          |
|  | Protecție la supraîncălzire: Sistemul de siguranță care oprește automat plita în caz de supraîncălzire a unității de comandă.   |  | Inducție: Munca acestor plite se bazează pe principiul inducției electromagnetice. Căldura este generată direct în partea de jos a tigăii în timpul contactului acesteia cu plita. |
|  | Indicarea căldurii reziduale: După ce plita din ceramică de sticlă este oprită, indicatorul de căldură reziduală arată care dintre zonele de încălzire rămâne caldă. Când temperatura scade sub 60 °C, indicatorul se stinge. |  | Controlul butoanelor   |