

CMS8451P



Familia de produse

Tip

Categorie

Aparat de cafea

Automat

45 cm compact



Estetică

Estetică
Culoare

Coloniale
Crem

Finisarea componentelor
Logo

Alamă antică
Silk screen

Comenzi



Afișaj

LCD alb pe fundal negru (2 linii)

Nr. de limbi afișate

13

Display languages

IT, GB, FR, NL, SP, PT, SWE, RU, DE, CZ, DK, GR, PL

Tip de setare de control

Butoane rotative / butoane de control

Nr. de controale

2

Control knobs

Controlează culoarea

Nr. de butoane

Butonul de culoare

Alte controale incluse

Colonial

Alamă veche

8

Efectul alamei

Cortina – alamă crem/alamă veche

Programe/funcții

Nr. de băuturi

4

Funcția de cafea (simplă)



Funcția de cafea (dublă)



Funcția de pre-încălzire a infuzorului







Da

Aparat automat de Cappuccino cu rezervor separat pentru lapte

Da

Funcția apă caldă: pentru ceai sau alte băuturi



Opțiune cafea măcinată	
Intensitate reglabilă a cafelei	
Lungime variabilă a cafelei	
Spumă reglabilă pentru cappuccino	
Pornire automată programată	
Clătire automată	
Decaparea automată	
Temperatură variabilă a cafelei	2 niveluri
Rășniță de cafea reglabilă	Da
Duritate apă	Da
Lipsa semnalului apei	Da
Blocare pentru copii	Da

Caracteristici tehnice



Compartimentul pentru granule de cafea	Da	Rășniță	Polizor conic semiprofesional din oțel inoxidabil
Compartiment cafea măcinată	Da	Presiunea pompei	15 bar
Recipient de apă detașabil	Da	Capacitate recipient de apă	1,80 l
Recipient uzat pentru deșeurile de cafea	Da (14 singur, 7 dublu)	Capacitate recipient pentru granule de cafea	220 g
Gură de scurgere pentru cafea reglabilă pe înălțime	Da	Tip lumină	LED
Distribuitor de abur	Da	Lumini	2
Tavă pentru capturarea picăturilor	Da	Instalare	Pe ghidaje telescopice cu închidere moale
Vas de lapte detașabil	Da		

Conexiune electrică

Ștecher	(F; E) Schuko	Tensiune (V)	220-240 V
Putere nominală	1350 W	Frecvență (Hz)	50-60 Hz
Curent	5,6 A	Lungimea cablului de alimentare	180 cm

Informațiile logistice

Lățime (mm)	595 mm	Înălțime (mm)	455 mm
Adâncime (mm)	380 mm		

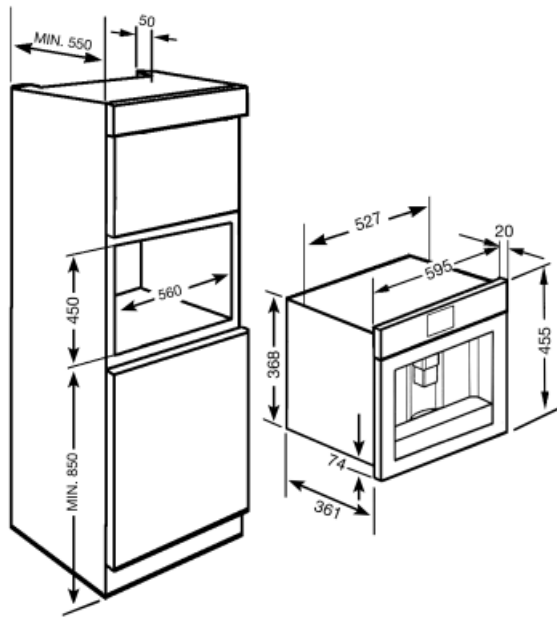

















Not included accessories

KITCABLE90UK

Cablu cu conector IEC și ștecher UK

Symbols glossary (TT)

	Clătire: Există într-o clătire automată cu apă caldă atunci când aparatul de cafea este pornit.		Pornire automată: Este posibil să programați pornirea automată a mașinii pentru a o face gata de utilizare până la timpul necesar.
	Vaporizator semiprofesional cu un element de încălzire dedicat pentru gestionarea prizei de abur. Potrivit pentru rețete, cum ar fi ciocolata caldă, punch, bombardino, vin brulé.		Tipuri de cafea: Puteți prepara următoarele tipuri de cafea: Ristretto-Corto (porție mică)/Normale (porție medie)/Lungo (porție mare)
	Tipuri de cafea: Puteți prepara următoarele tipuri de cafea: Ristretto-Corto (porție mică)/Normale (porție medie)/Lungo (porție mare)		Funcția de cafea dublă face posibilă prepararea a două espresso în același timp, cu un singur ciclu de perfuzie.
	Boabe de cafea Puteți utiliza boabe de cafea în aparatul de cafea, cu posibilitatea de a regla grosimea măcinării.		Funcția de decalcifiere: Este esențial să se elimine depunerile excesive de calcar din rezervor și să se permită funcționarea corectă a produsului. Necesitatea de a efectua această operațiune este semnalată de produsul în sine.
	Ecran LCD: pentru a optimiza performanța și a simplifica utilizarea aparatului.		Polizor de cafea conic din oțel inoxidabil.
	Cafea măcinată: Puteți utiliza cafea măcinată sau boabe de cafea în aparatul de cafea, cu posibilitatea de a regla grosimea măcinării.		Aparate compacte cu înălțimea de 45 cm – soluție perfectă pentru satisfacerea cerințelor funcționale ale seturilor de bucătărie de mică înălțime. Disponibil în mai multe tipuri și în stiluri diferite.
	Apă caldă: Aparatul de cafea poate face apă caldă pentru ceai sau alte băuturi calde		5 niveluri de intensitate reglabilă a cafelei. Această funcție permite reglarea cantității de fasole împământată în orice ciclu de perfuzie.
	Lumini laterale: Două lămpi laterale opuse cresc vizibilitatea în interiorul cuptorului.		Spuma de lapte este reglabilă prin butonul rotativ de carafă termică.