

## CX68MF8-2

Dimensiune aragaz	60x60 cm
Nr. de cavități cu etichetă energetică	1
Sursă de căldură pentru cavitate	ENERGIE ELECTRICĂ
Tip plită	Gaz
Tip de cuptor principal	Termo-ventilat
Sistem de curățare a cuptorului principal	Curățare cu vapori
Cod EAN	8017709190194
Clasa de eficiență energetică	A



## Estetică











<b>Estetică</b>	Classica	<b>Butoane rotative de control</b>	Smeg Classic
<b>Serie</b>	Concerto	<b>Controlează culoarea</b>	Oțel inoxidabil
<b>Culoare</b>	Oțel inoxidabil	<b>Nr. de controale</b>	7
<b>Finisaj</b>	Satin	<b>Serigraphy colour</b>	Black
<b>Design</b>	Standard	<b>Mâner</b>	Smeg Classic
<b>Ușă</b>	Complet pe sticlă	<b>Culoare mâner</b>	Oțel inoxidabil periat
<b>În picioare</b>	Da	<b>Tip sticlă</b>	Stopsol
<b>Tip de suporturi pentru cuve</b>	Fontă	<b>Picioare</b>	Argint
<b>Culoare plită</b>	Oțel inoxidabil	<b>Logo</b>	Embossed
<b>Finalizare panou de comandă</b>	Oțel inoxidabil	<b>Logo position</b>	Facia below the oven

## Programe/funcții

Nr. de funcții de gătit 8

Funcții tradiționale de gătit

 Static	 Turbo	 Eco
 Grătar mic	 Grătar mare	 Grătar ventilator (mare)
 Bază	 Pizza	

## Funcții de curățare

 Curățare cu vapori

## Caracteristici tehnice plită

**UR**

**Nr. total de zone de gătit** 4

Față stânga - Gaz – UR - 3.50 kW

Spate stânga - Gaz – Semirapid - 1.75 kW

Spate dreapta - Gaz – Semirapid - 1.75 kW

Față dreapta - Gaz – AUX - 1.00 kW

**Tip de arzătoare cu gaz** Standard

**Supape de siguranță pentru gaz** Da

**Aprindere electronică automată** Da

**Capace de arzător** Emailat negru mat

## Caracteristici tehnice ale cuptorului principal



**Nr. lumini** 1

**Număr ventilator** 1

**Volumul net al cavității** 70 l

**Volum brut, prima cavitate** 79 l

**Material cavitate** Email mereu curat

**Nr. de rafturi** 5

**Tip de rafturi** Rafturi metalice

**Tip lumină** Halogen

**Puterea de iluminare** 40 W

**Setarea timpului de preparare** Oprise

**Ușă detașabilă** Da

**Ușă interioară din sticlă plină** Da

**Ușă interioară detașabilă** Da

**Nr. total de uși de sticlă** 3

**Nr. de uși de sticlă termoreflexizante** 1

**Termostat de siguranță** Da

**Sistemul de răcire** Tangențial

**Dimensiuni spațiu cavitate utilizabilă (ÎxLxA)** 360X460X425 mm

**Controlul temperaturii** Electro-mecanic

**Putere mai mică a elementului de încălzire** 1200 W

**Element de încălzire superior – Putere** 1000 W

**Element gril** 1700 W

**Grătar mare – Putere** 2700 W

**Element de încălzire circulară – Putere** 2000 W

**Tip grătar** Electric

## Opțiuni cuptor principal

**Temporizatorul** Da

**Sfârșitul alarmei acustice de gătit** Da

**Temperatură minimă** 50 °C

**Temperatură maximă** 260 °C

## Accesorii incluse pentru cuptorul principal și plită

**Stand Moka** 1

**Tavă adâncă de 40 mm** 1

Raft cu oprire spate și 1  
laterală

## Conexiune electrică

Valoarea nominală a conexiunii electrice	3000 W	Lungimea cablului de alimentare	115 cm
Curent	13 A	Frecvență	50/60 Hz
Tensiune	220-240 V	Bloc terminale	3 poles
Type of electric cable installed	Yes, Single phase		

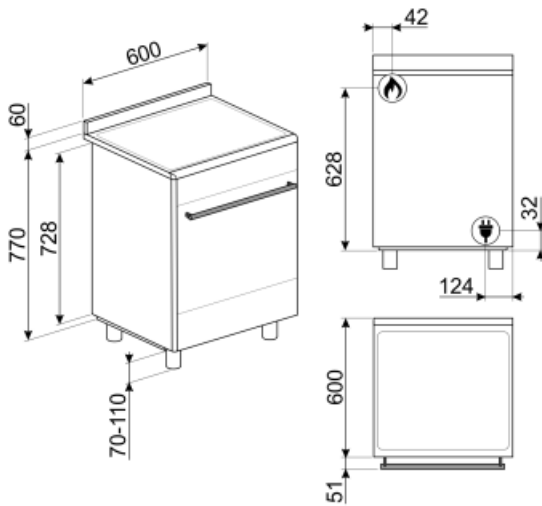

## Not included accessories



### PPX6090

Placă grătar din oțel inoxidabil potrivită pentru aragazuri Concerto de 90 cm



### AIRFRY

Air fryer rack AIRFRY . Ideal for recreating traditional frying in the oven, but with fewer calories and less fat. It allows you to cook quickly and simply dishes such as French fries, fried vegetables and fish, ensuring perfect browning and crispiness.

### GTP

\*\* Ghidaje telescopice parțial extractibile (1 nivel)\*\* Extracție: 300 mm Material: Oțel Inoxidabil AISI 430 lustruit



### BNP608T

Tavă acoperită cu teflon, adâncime de 8 mm, pentru a fi amplasată pe grilă



### BN620-1

Tavă emailată, 20 mm adâncime



### AL60

Suport potrivit pentru aragazuri Concerto de 60 cm cu plită cu gaz



### GT1P-2

Ghidaje telescopice parțial extractibile (1 nivel) pentru cuptoare cu cadre metalice. Lungime: 355,5 mm, extracție: 285 mm. Material: Oțel inoxidabil AISI 430 lustruit.



### PALPZ

Lopată de pizza cu mânerului pliabil Lățime: 315 mm Lungime: 325 mm



### KITP60X9

Protecție, 90 cm, oțel inoxidabil, potrivită pentru aragazuri Concerto pirolitice



### SFLK1

Blocare pentru copii



### PRTX

Piatră de pizza refractară cu mânăre. D=35cm Nu este adecvat pentru cuptoarele cu microunde. Potrivit pentru cuptoare cu gaz, pentru a fi pus pe grătar.

### BG6090-1

Placă grătar din fontă potrivită pentru aragazuri Concerto



### PPX6090-1

Placă grătar din oțel inoxidabil potrivită pentru aragazuri Concerto de 90 cm



### KITPD

Extensie înălțime picioare negre (950 mm) pentru aragazuri



### BBQ

Double sided plate BBQ. Suitable for recreating succulent and crispy dishes in the oven with the typical taste of grilled cooking. The ribbed side is particularly suitable for meats and cheeses. The smooth side for fish, seafood and vegetables.



### KITPAX

Picioare extensibile pentru înălțime (950 mm), oțel inoxidabil, potrivite pentru aragazuri Master, Sinfonia și Concerto



### GTT

\*\* Ghidaje telescopice complet  
extractibile (1 nivel)\*\* Extracție: 433 mm  
Material: Oțel inoxidabil AISI 430 lustruit



### SMOLD



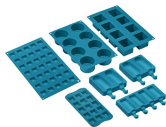









Set de 7 matrițe de silicon pentru  
înghețate, acadele de gheață, praline,  
cuburi de gheață sau porții de alimente.  
Utilizabil de la -60 °C la +230 °C



### BN640

Tavă emailată, 40 mm adâncime

## Symbols glossary (TT)

<p><b>A</b> A: Performanța de uscare a produsului, măsurată de la A+++ la D / G în funcție de familia de produse</p>	 Suporturi din fontă rezistentă: pentru stabilitate și rezistență maximă.
 Sistem de răcire cu aer: pentru a asigura o temperatură sigură a suprafeței.	 Uși cu vitraj triplu: Numărul de uși vitrate.
 Email Ever Clean: Emailul Ever Clean este aplicat în câmp electrostatic, colț cu colț și margine cu margine, pentru a preveni fisurarea sau crăparea în timp. Este un email pirolitic special, rezistent la acizi, care, pe lângă faptul că are un luciu plăcut, favorizează o mai bună curățare a pereților cuptorului, datorită porozității sale reduse. Este copt la peste 850° C și polimerizat lent la o rată determinată științific pentru a asigura o adâncime și o rezistență uniforme Emailul Ever Clean creează un finisaj impecabil atât pe interiorul cuptorului, cât și pe tăvi, făcând suprafețele cuptorului incredibil de ușor de întreținut în timp, deoarece reduce aderența grăsimilor în timpul gătitului	 Static: Gătit tradițional, potrivit pentru prepararea unui singur fel de mâncare pe rând. Ventilatorul nu este activ, iar căldura vine de jos și de sus în același timp. Gătitul static este mai lent și mai delicat, ideal pentru a obține mâncăruri bine găsite și uscate chiar și în interior. Ideal pentru gătitul tuturor tipurilor de fripturi, cârnii grase, pâinii, prăjiturilor umplute.
 Bază: căldura provine numai din partea de jos a cavității. Ventilatorul nu este activ. Ideal pentru plăcinte dulci și savuroase și pizza. Conceput pentru a finaliza gătitul și a face mâncarea mai crocantă Acest simbol din cuptoarele cu gaz indică arzătorul de gaz.	 ECO: gătitul cu consum redus de energie: această funcție este deosebit de potrivită pentru gătitul pe un singur raft cu consum redus de energie. Este recomandată pentru toate tipurile de alimente, cu excepția celor care pot genera multă umiditate (de exemplu, legumele). Pentru a obține economii maxime de energie și a reduce timpul, se recomandă să introduceți alimentele în cuptor fără a preîncălzi compartimentul de gătit
 Grătar: Căldură foarte intensă care vine doar de sus, de la un element de încălzire dublu. Ventilatorul nu este activ. Oferă rezultate excelente de prăjire și gratinare. Folosit la sfârșitul gătitului, asigură rumenirea uniformă mâncărilor.	 Jumătate de grătar: Pentru gătitul și rumenirea rapidă a alimentelor. Cele mai bune rezultate pot fi obținute utilizând raftul de sus pentru articole mici, rafturile inferioare pentru cele mai mari, cum ar fi cotlete sau cârnați. Pentru jumătate de grătar căldura este generată numai în centrul elementului, astfel încât este ideal pentru cantități mai mici.
 Grătar cu ventilator: căldură foarte intensă care vine doar de sus, de la un element de încălzire dublu Ventilatorul este activ. Acesta permite prăjirea optimă a celor mai groase tipuri de carne. Ideal pentru bucăți mari de carne.	 Funcția pizza: Funcție specifică pentru a găti pizza în tigaie. Aceasta permite obținerea unei pizza moi în interior și crocante la exterior, cu toppingul perfect gătit, nu uscat și nici ars.
 Turbo: căldura vine din 3 direcții: de sus, de jos și din spatele cuptorului Ventilatorul este activ. Permite o gătit rapidă, chiar și pe mai multe rafturi, fără a amesteca aromele. Ideal pentru volume mari sau alimente care necesită o gătit intensă.	 Toate ușile interioare din sticlă: Toate ușile interioare din sticlă, o singură suprafață plană, care este ușor de menținut curată.



Geamul interior al ușii: poate fi îndepărtat cu câteva mișcări rapide pentru curățare.



Cavitatea cuptorului are 5 niveluri diferite de gătit.



Curățarea cu vapori: o funcție simplă de curățare cu abur pentru a slăbi depunerile din cavitatea cuptorului.



Lumini laterale: Două lămpi laterale opuse cresc vizibilitatea în interiorul cuptorului.



Arzătoare ultrarapide: Arzătoarele ultrarapide puternice oferă o putere de până la 5 kw.



Capacitatea indică cantitatea de spațiu utilizabil în cavitatea cuptorului în litri.