

## FC18EN4AX



Familia de produse	Frigider
Instalare	Independent
Categorie	Suport inferior
Lățimea de referință	Până la 60 de ani
Nr. total sistema – Îngheț	Total
Tip răcire	Total Fără Îngheț – sistem dublu de răcire
Dezghețare	Automat
Tip balama	Standard
Ușa se deschide la același nivel cu peretele	Da
Loc introducere	Da
Poziție balama	Dreapta
Ușă reversibilă	Da
Cod EAN	8017709295752



## Estetică



Estetică	Universal	Culoare logo	Argint
Culoare	Oțel inoxidabil	Material lateral	Oțel
Finisaj	Rezistent la degete	Culoare laterală	Argint
Design	Plat	Logo	Applied
Material	Oțel inoxidabil	Afișaj	Ecran tactil LCD
Tip ușă din oțel	Rezistent la deget	Porție afisare	Esterno (su porta)
Mâner	Încorporat	Culori alternative disponibile	Effetto Marmo

## Caracteristicile compartimentului frigiderului



Nr. de rafturi reglabile	2	Tip de husă sertare mai clare pentru legume	Sticlă
Numărul de sertare pentru fructe și legume	1	Zona Life Plus -0 °C	Da
Tip de rafturi reglabile	Sticlă	Lumină internă în frigider	Da
Tip de husă sertare mai clare pentru legume	Pe șine culisante	Tipul de lumină interioară (frigider)	LED
Capac pentru sertarul de legume	Da		

## Ușă Interioară a frigiderului

Numărul de rafturi reglabile pentru uși	2	Nr. de rafturi sticle	1
---	---	-----------------------	---

## Alte caracteristici ale frigiderului



Accesorii	Tavă de ouă	Ventilator	Da
Multi Flux	Da	Ionizator	Da

## Caracteristicile compartimentului congelatorului

Număr de sertare 3

## Alte caracteristici ale congelatorului

Accesorii 2 cutii de gheață

## Alte caracteristici tehnice



Afișaj funcții	Sărbătoare legală, Înghețare rapidă, Răcire rapidă, ECO, Blocare control, Temporizator de răcire
Alarmă pentru ușă deschisă	Da
Alarmă temperatură	Da
Tip de control al temperaturii	Electronic
Nr. compresoare	1
Tip gaz agent frigorific	R600a
Tip de compresor	Standard
Cantitatea de agent frigorific (g)	47 g
Foam agent	Cyclopentane

## Etichetă performanță/energie – Reg. 2019



Consumul anual de energie	250 kWh/a	Emisiile de zgomot transmise prin aer	41 dB(A) re 1pW
Clasa de eficiență energetică	E	Timp de creștere a temperaturii	11.83 h
Clasa emisiilor de zgomot transmis prin aer	C	4 stele – Capacitate de congelare	8.0 Kg/24h
Volum net total	330 l	Clasa climatică	SN, T
Suma volumelor compartimentului congelat(e)	101 l	IEE	100 %

Suma volumelor  
compartimentului  
(compartimentelor) de  
refrigerare și ale  
compartimentului  
(compartimentelor)  
necongelat(e)







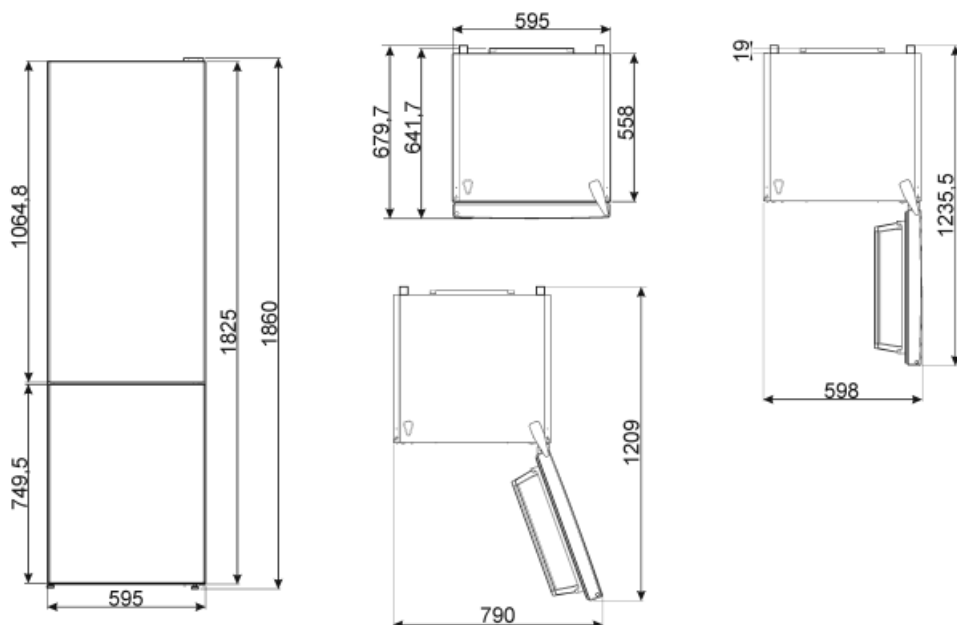









230 l

## Conexiune electrică

Ștecher	(F; E) Schuko	Tensiune (V)	220-240 V
Valoarea nominală a conexiunii electrice	197 W	Frecvență (Hz)	50 Hz
Curent	1.1 A	Lungimea cablului de alimentare	210 cm



## Symbols glossary (TT)

	Compartiment de congelare de 4 stele pentru o mai bună conservare a alimentelor.		Sistemul Smeg Active Ion îmbunătățește calitatea aerului din interiorul celei. Datorită generării de ioni încărcăți negativ, eliberați în interiorul frigiderului, sistemul Active Ion neutralizează praful neplăcut.
	Sistemul automat de dezghețare funcționează prin dezghețare automată la intervale regulate, eliminând complet necesitatea dezghețării.		Blocarea copiilor: unele modele sunt echipate cu un dispozitiv de blocare a programului/ciclului, astfel încât acesta să nu poată fi schimbat accidental.
	Ecran LCD: pentru a optimiza performanța și a simplifica utilizarea aparatului.		A++: Clasa de eficiență energetică A++ ajută la economisirea a până la 20 % energie comparativ cu clasa A. Performanța maximă cu consum minim este garantată.
	Mod economic: Analizează funcționarea frigiderului în timpul activării și optimizează ciclul de funcționare pentru a reduce consumul de energie.		Ventilat Distribuția forțată a aerului rece în compartimentul frigiderului, care permite distribuția uniformă a temperaturii în frigider.
	Congelare rapidă: Funcția de înghețare rapidă reduce temperatura compartimentului atunci când este activată cu câteva ore înainte de utilizare.		Oțel Inoxidabil rezistent la amprentă: Oțelul inoxidabil rezistent la amprentă menține aspectul oțelului inoxidabil ca nou.
	Mod de economisire a energiei: Modul de economisire a energiei vă permite să dezactivați frigiderul și să mențineți congelatorul în funcțiune.		Iluminatul interior CU LED-URI: este o modalitate mai eficientă din punct de vedere energetic și de lungă durată de iluminare a interiorului aparatului.
	Life Plus 0 °C: Temperatura în compartimentele Life Plus este menținută la 0 °C, ceea ce conservă carnea proaspătă și peștele mai mult timp.		Plus Aer: păstrează alimentele proaspete pentru mai mult timp.
	Intrare fantă: Frigiderele cu deschidere cu fantă pot fi perfect integrate în structura mobilierului, deoarece ușile deschise la 90° nu depășesc latura produsului. În cazul instalării lângă perete, va fi necesar să se ia în considerare dimensiunile mânerului pentru a deschide ușa la 90°.		Clasa de eficiență energetică E