

## C475VE



Familia de produse	Frigider
Instalare	Încorporat
Categorie	Suport inferior
Nișă integrată	200
Lățimea de referință	70-80
Înălțimea de referință	160-200
Tip răcire	Frigider asistat de ventilator, congelator static
Dezghețare	Mod manual
Tip balama	Glisare
Poziție balama	Dreapta
Ușă reversibilă	Da
Cod EAN	8017709321161



## Estetică

Estetică	Universal	Culoarea profilului rafturilor ușilor	Crom
Culoare	Alb	Culoare profil sertare	Crom
Material	Foaie metalică	Culoarea profilului raftului de sticlă	Crom
Material lateral	Oțel	Afișaj	7 segmente
Culoare laterală	Alb	Porție afisare	Interno (sul Top)

## Caracteristicile compartimentului frigiderului



Nr. de rafturi reglabile	3	Raftul pentru sticle	Da
Numărul de sertare pentru fructe și legume	1	Tip de husă sertare mai clare pentru legume	Sticlă
Tip de rafturi reglabile	Sticlă	Zona Life Plus -0 °C	Da
Tip de husă sertare mai clare pentru legume	Standard	Lumină internă în frigider	Da
Capac pentru sertarul de legume	Da	Tipul de lumină interioară (frigider)	LED

## Ușă Interioară a frigiderului

Numărul de rafturi reglabile pentru uși	5	Nr. de rafturi sticle	1
---	---	-----------------------	---

## Alte caracteristici ale frigiderului



Accesorii	Tavă de ouă	Ventilator	Da
Lumină albastră plus naturală	Da		

## Caracteristicile compartimentului congelatorului

Număr de sertare	3	Nr. de rafturi	2
------------------	---	----------------	---

## Alte caracteristici ale congelatorului



Accesorii	2 cutii de gheață	Compartiment pentru tava de gheață	Da
Compartiment de congelare rapidă	Da		

## Alte caracteristici tehnice



Afișaj funcții	Sărbătoare legală, Înghețare rapidă, Răcire rapidă, Alarmă temperatură
Alarmă pentru ușă deschisă	Da
Alarmă temperatură	Da
Tip de control al temperaturii	Electronic
Nr. compresoare	1
Tip gaz agent frigorific	R600a
Tip de compresor	Invertor
Foam agent	Cyclopentane

## Etichetă performanță/energie – Reg. 2019



Consumul anual de energie	240 kWh/a	Emisiile de zgomot transmise prin aer	35 dB(A) re 1pW
Clasa de eficiență energetică	E	Timp de creștere a temperaturii	11 h
Clasa emisiilor de zgomot transmis prin aer	B	4 stele – Capacitate de congelare	4.6 Kg/24h
Volum net total	400 l	Clasa climatică	SN, T
Suma volumelor compartimentului (compartimentelor) congelat(e)	100 l	IEE	97 %

Suma volumelor  
compartimentului  
(compartimentelor) de  
refrigerare și ale  
compartimentului  
(compartimentelor)  
necongelat(e)







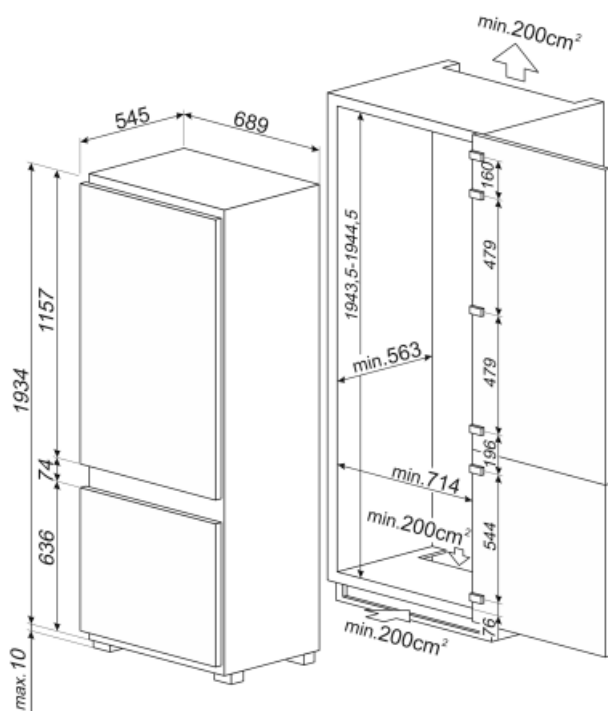

300 l

## Conexiune electrică

Ștecher	(F; E) Schuko	Tensiune (V)	220-240 V
Valoarea nominală a conexiunii electrice	95 W	Frecvență (Hz)	50 Hz
Curent	0.8 A	Lungimea cablului de alimentare	193 cm



## Symbols glossary (TT)

	Clasa de eficiență energetică E		Ventilat Distribuția forțată a aerului rece în compartimentul frigiderului, care permite distribuția uniformă a temperaturii în frigider.
	Congelare rapidă: Funcția de înghețare rapidă reduce temperatura compartimentului atunci când este activată cu câteva ore înainte de utilizare.		Mod de economisire a energiei: Modul de economisire a energiei vă permite să dezactivați frigiderul și să mențineți congelatorul în funcțiune.
	Iluminatul interior CU LED-URI: este o modalitate mai eficientă din punct de vedere energetic și de lungă durată de iluminare a interiorului aparatului.		Life Plus 0 °C: Temperatura în compartimentele Life Plus este menținută la 0 °C, ceea ce conservă carnea proaspătă și peștele mai mult timp.
	Evoluția Smeg către modele mai inteligente și mai ecologice a dus la alegerea tehnologiei cu inverter, care reduce semnificativ consumul.		Lumină Blu Naturală Plus: Acest sistem unic Lumină Blu Naturală Plus funcționează cu natura pentru a crește timpul de depozitare a fructelor și legumelor.
	Nișă integrată		