

C95GMCA9-1

Dimensiune aragaz	90x60 cm
Nr. de cavități cu etichetă energetică	1
Sursă de căldură pentru cavitate	ENERGIE ELECTRICĂ
Tip plită	Gaz
Tip de cuptor principal	Termo-ventilat
Sistem de curățare a cuptorului principal	Catalizator
Cod EAN	8017709286118
Clasa de eficiență energetică	A



Estetică











Estetică	Classica	Afișaj	Tactil
Serie	Sinfonia	Nr. de controale	8
Culoare	Antracit	Serigraphy colour	Black
Design	Design pătrat	Mâner	Smeg Classic
Ușă	Cu 2 benzi orizontale	Culoare mâner	Oțel inoxidabil periat
În picioare	Da	Tip sticlă	Eclipsă
Tip de suporturi pentru cuve	Fontă	Picioare	Argint
Culoare plită	Oțel inoxidabil	Compartiment de stocare	Împingere tragere
Finalizare panou de comandă	Metal emailat	Logo	Assembled st/steel
Butoane rotative de control	Smeg Classic	Logo position	Facia below the oven
Controlează culoarea	Oțel inoxidabil		

Programe/funcții

Nr. de funcții de gătit	9
-------------------------	---

Funcții tradiționale de gătit

 Static	 Ventilator asistat	 Circulaire
 Eco	 Grătar mic	 Grătar mare
 Grătar ventilator (mare)	 Bază	 Partea inferioară asistată de ventilator

Funcții de curățare

 Curățare cu vapori

Alte funcții

 Dezghetare în funcție de timp
--

Caracteristici tehnice plită

UR

Nr. total de zone de gătit 5

Centrale sinistra - Gaz - 2UR (dual) - 5.00 kW

Spate centru - Gaz - Semirapid - 1.80 kW

Față Centru - Gaz - AUX - 1.00 kW

Spate dreapta - Gaz - rapid - 3.00 kW

Față dreapta - Gaz - Semirapid - 1.80 kW

Tip de arzătoare cu gaz Standard

Aprindere electronică automată Da

Supape de siguranță pentru gaz Da

Capace de arzător Emailat negru mat

Caracteristici tehnice ale cuptorului principal



Nr. lumini	2	Ușă interioară detașabilă	Da
Număr ventilator	2	Nr. total de uși de sticlă	3
Volumul net al cavității	115 l	Nr. de uși de sticlă termoreflectorizante	2
Volum brut, prima cavitate	129 l	Termostat de siguranță	Da
Material cavitate	Email mereu curat	Sistemul de răcire	Tangențial
Nr. de rafturi	5	Dimensiuni spațiu cavitate utilizabilă (ÎxLxA)	371x724x418 mm
Tip de rafturi	Rafturi metalice	Controlul temperaturii	Electro-mecanic
Tip lumină	Halogen		
Puterea de iluminare	40 W		

Setarea timpului de preparare	Pornire și Oprire	Putere mai mică a elementului de încălzire	1700 W
Lumină atunci când ușa cuptorului este deschisă	Da	Element de încălzire superior – Putere	1200 W
Deschidere uși	Clapetă jos	Element gril	1700 W
Ușă detașabilă	Da	Grătar mare – Putere	2900 W
Ușă interioară din sticlă plină	Da	Element de încălzire circulară – Putere	2 x 1550 W
		Tip grătar	Electric

Opțiuni cuptor principal

Temporizatorul	Da	Temperatură minimă	50 °C
Sfârșitul alarmei acustice de gătit	Da	Temperatură maximă	260 °C

Accesorii incluse pentru cuptorul principal și plită

Suport din fontă Wok	1	Tavă adâncă de 40 mm	1
Stand Moka	1	Plasă grătar	1
Raft cu oprire spate și laterală	1	Panouri catalitice	3
Tavă adâncă de 20 mm	1	Sondă de carne	1

Conexiune electrică

Valoarea nominală a conexiunii electrice	3200 W	Lungimea cablului de alimentare	120 cm
Curent	14 A	Frecvență	50/60 Hz
Tensiune	220-240 V	Bloc terminale	3 poles
Type of electric cable installed	Yes, Single phase		

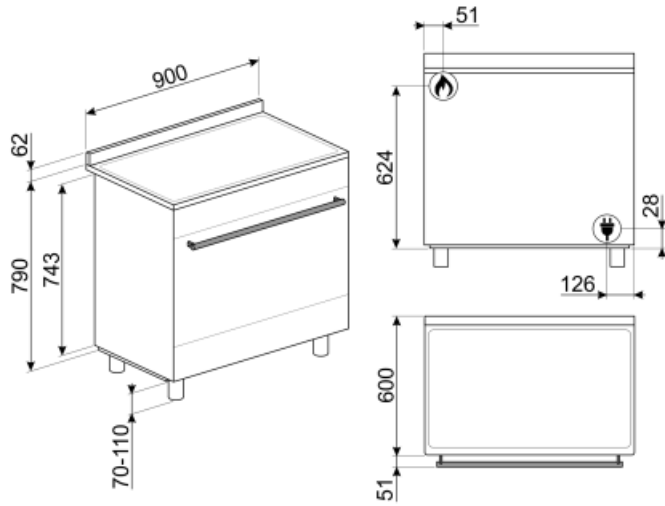

Not included accessories



TPKTR9

Placă grătar Teppanyaki pentru aragazuri Victoria TR9, Master și Sinfonia



AIRFRY9

Air fryer rack AIRFRY . Ideal for recreating traditional frying in the oven, but with fewer calories and less fat. It allows you to cook quickly and simply dishes such as French fries, fried vegetables and fish, ensuring perfect browning and crispiness.

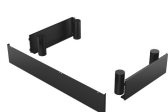

KITH95CPF9

Set extensie înălțime (950 mm), potrivit pentru aragazuri Portofino

AIRFRY

Air fryer rack AIRFRY . Ideal for recreating traditional frying in the oven, but with fewer calories and less fat. It allows you to cook quickly and simply dishes such as French fries, fried vegetables and fish, ensuring perfect browning and crispiness.



SFLK1

Blocare pentru copii

GTP

** Ghidaje telescopice parțial extractibile (1 nivel)** Extracție: 300 mm Material: Oțel Inoxidabil AISI 430 lustruit



PRTX

Piatră de pizza refractară cu mâner. D=35cm Nu este adecvat pentru cuptoarele cu microunde. Potrivit pentru cuptoare cu gaz, pentru a fi pus pe grătar.

BGTR9

Placă grătar din fontă potrivită pentru aragazuri de 90 cm Victoria, 60 și 90 cm Master și Sinfonia



PPR9

Piatră refractară de pizza fără mâner. Piatră în formă de pătrat: L64xH2,3xP37,5 cm Potrivit și pentru aragazuri, pentru a fi pus pe grătar.

KITPBX

Picioare de reducere a înălțimii (850 mm)



KITH900CPF9

Set extensie înălțime (950 mm), potrivit pentru aragazuri TR4110

BBQ9



BBQ

Double sided plate BBQ. Suitable for recreating succulent and crispy dishes in the oven with the typical taste of grilled cooking. The ribbed side is particularly suitable for meats and cheeses. The smooth side for fish, seafood and vegetables.

KITC9X9-1

Protecție, 90x75 cm, oțel inoxidabil, potrivită pentru aragazuri Portofino, Master și Sinfonia



PALPZ

Lopată de pizza cu mânerului pliabil Lățime: 315 mm Lungime: 325 mm

GTT

** Ghidaje telescopice complet extractibile (1 nivel)** Extracție: 433 mm Material: Oțel inoxidabil AISI 430 lustruit

























SMOLD

Set de 7 matrițe de silicon pentru înghețate, acadele de gheață, praline, cuburi de gheață sau porții de alimente. Utilizabil de la -60 °C la +230 °C

Symbols glossary (TT)

-  Suporturi din fontă rezistentă: pentru stabilitate și rezistență maximă.
-  Dezghețați în funcție de oră: Funcție de dezghețare manuală. La sfârșitul duratei stabilite, funcția se oprește.
- A** A: Performanța de uscare a produsului, măsurată de la A+++ la D / G în funcție de familia de produse
-  Sistem de răcire cu aer: pentru a asigura o temperatură sigură a suprafeței.
-  Uși cu vitraj triplu: Numărul de uși vitrate.
-  Email Ever Clean: Emailul Ever Clean este aplicat în câmp electrostatic, colț cu colț și margine cu margine, pentru a preveni fisurarea sau crăparea în timp. Este un email pirolitic special, rezistent la acizi, care, pe lângă faptul că are un luciu plăcut, favorizează o mai bună curățare a pereților cuptorului, datorită porozității sale reduse. Este copt la peste 850° C și polimerizat lent la o rată determinată științific pentru a asigura o adâncime și o rezistență uniforme Emailul Ever Clean creează un finisaj impecabil atât pe interiorul cuptorului, cât și pe tăvi, făcând suprafețele cuptorului incredibil de ușor de întreținut în timp, deoarece reduce aderența grăsimilor în timpul gătitului
-  Baza asistată de ventilator: combinația dintre ventilator și elementul de încălzire inferior permite terminarea mai rapidă a gătitului alimentelor deja gătite la suprafață, dar nu și în interior. Acest sistem este recomandat pentru a termina gătitul alimentelor care sunt deja bine gătite la suprafață, dar nu și în interior, care necesită, prin urmare, o căldură moderată mai mare. Ideal pentru orice tip de alimente.
-  Ventilator asistat: Gătit tradițional intens și omogen, potrivit și pentru rețete complexe. Ventilatorul este activ, iar căldura vine de jos și de sus în același timp. Gătitul cu ventilație asigură un rezultat mai rapid și mai omogen, păstrând aroma alimentelor care devin mai suculente. Ideal pentru paste la cuptor, biscuiți, fripturi și plăcinte.
-  Static: Gătit tradițional, potrivit pentru prepararea unui singur fel de mâncare pe rând. Ventilatorul nu este activ, iar căldura vine de jos și de sus în același timp. Gătitul static este mai lent și mai delicat, ideal pentru a obține mâncăruri bine gătite și uscate chiar și în interior. Ideal pentru gătitul tuturor tipurilor de fripturi, cărnii grase, pâinii, prăjiturilor umplute.
-  Bază: căldura provine numai din partea de jos a cavității. Ventilatorul nu este activ. Ideal pentru plăcinte dulci și savuroase și pizza. Conceput pentru a finaliza gătitul și a face mâncarea mai crocantă Acest simbol din cuptoarele cu gaz indică arzătorul de gaz.
-  Circular: este funcția perfectă pentru a găti toate tipurile de mâncăruri într-un mod mai delicat. Căldura provine din partea din spate a cuptorului și este distribuită rapid și uniform Ventilatorul este activ. De asemenea, este ideal pentru a găti pe mai multe niveluri fără a amesteca mirosurile și aromele.
-  ECO: gătitul cu consum redus de energie: această funcție este deosebit de potrivită pentru gătitul pe un singur raft cu consum redus de energie. Este recomandată pentru toate tipurile de alimente, cu excepția celor care pot genera multă umiditate (de exemplu, legumele). Pentru a obține economii maxime de energie și a reduce timpul, se recomandă să introduceți alimentele în cuptor fără a preîncălzi compartimentul de gătit

-  Grătar: Căldură foarte intensă care vine doar de sus, de la un element de încălzire dublu. Ventilatorul nu este activ. Oferă rezultate excelente de prăjire și gratinare. Folosit la sfârșitul gătitului, asigură rumenirea uniformă mâncărilor.
-  Grătar cu ventilator: căldură foarte intensă care vine doar de sus, de la un element de încălzire dublu Ventilatorul este activ. Acesta permite prăjirea optimă a celor mai groase tipuri de carne. Ideal pentru bucăți mari de carne.
-  Geamul interior al ușii: poate fi îndepărtat cu câteva mișcări rapide pentru curățare.
-  Cavitata cuptorului are 5 niveluri diferite de gătit.
-  Curățarea cu vapori: o funcție simplă de curățare cu abur pentru a slăbi depunerile din cavitatea cuptorului.
-  Jumătate de grătar: Pentru gătit și rumenirea rapidă a alimentelor. Cele mai bune rezultate pot fi obținute utilizând raftul de sus pentru articole mici, rafturile inferioare pentru cele mai mari, cum ar fi cotlete sau cârnați. Pentru jumătate de grătar căldura este generată numai în centrul elementului, astfel încât este ideal pentru cantități mai mici.
-  Toate ușile interioare din sticlă: Toate ușile interioare din sticlă, o singură suprafață plană, care este ușor de menținut curată.
-  Lumini laterale: Două lămpi laterale opuse cresc vizibilitatea în interiorul cuptorului.
-  Arzătoare ultrarapide: Arzătoarele ultrarapide puternice oferă o putere de până la 5 kw.
-  Capacitatea indică cantitatea de spațiu utilizabil în cavitatea cuptorului în litri.