

LSP324BQX



Familia de produse	Mașini de spălat vase
Finisaj	Rezistent la degete
Lățime comercială	60 cm
Înălțime comercială	82 cm
Instalare	Sub teșghea încorporat
Nr. coșuri	3, cu al treilea coș FlexiDuo
Motor	Invertor 2.0
Cod EAN	8017709305130



Programe/funcții



N. de programe	10+1	Senzor automat 45-65	Da
Temperaturi de spălare	38, 45, 50, 55, 65, 70, 75 °C	Amestec	Da
Uscare	Da	Liniste (-2 dB)	Da
Expres 27'	Da	Intens	Da
Cristal	Da	Auto curățare	Da
Expres Complet – 60 minute	Da	Igienă 99,9 %	Da
ECO	Da		

Opțiuni



Opțiunea Asistare Uscare+	Da	Opțiunea 1/2 încărcare ZonăFlexi	Da
Opțiune Temporizator întârziere	Până la 24 ore	Opțiune programe speciale	Da

Coșuri



Culoare coș	Gri	Cel mai mare vas încărcabil în coșul superior	19,0 cm
Culoare componente coș	Gri	Coș Inferior	Cu 4 rafturi pliabile
Mâner	În plastic pe coșul superior și inferior		

Coș Superior	Cu 3 rafturi pliabile	Coș inferior cu inserții anti-scurgere	Da
Suport de sticlă	Da	Cel mai mare vas încărcabil în coșul inferior	30,0 cm
Reglarea înălțimii coșului superior	Pe trei niveluri	Componente interioare color	Albastru
Ghidaje glisante Glisare Suplimentară	Da	Coș tacâmuri	Da

Caracteristici tehnice



Width (mm)	598 mm	Sistem de protecție împotriva inundațiilor	Acquastop total
Depth (mm)	570 mm	Alimentare cu apă	Mono; apă rece/caldă max. 60 °C – economie de energie cu apă caldă de până la 35 %
Tip afișaj	LED (extern)	Duritatea maximă a apei	100°fH;58°dH
Product Height (mm)	818 mm	Sistem de uscare	Uscare naturală cu condensator, cu sistem automat de deschidere a ușii Asistare Uscare+ la sfârșitul ciclului
Comenzi	Electronic	Protecția împotriva aburului	În plastic
Afișaj	Pornire întârziată, Indicatorul de timp al programului, Indicarea timpului până la finalizare	Tub material	Oțel inoxidabil
Programme graphics	Symbols	Filtru	Oțel inoxidabil
Indicator pornit/oprit	Da	Element de încălzire ascuns	Da
Indicator luminos de sare	Puțină	Balamale	Autoechilibrare cu balamale variabile
Indicator de ajutor pentru clătire	Puțină	Înălțimea minimă și maximă a plintei	100 - 170 mm
Indicator de progres	Da	Picioare reglabile	7cm, de la 820 la 890 mm
Indicator de sfârșit de ciclu	Pe ecran, cu semnal acustic	Additional gaskets	Yes, with stainless steel plate
Sistem de spălare	Planetariu	Back cover	Yes
Al treilea braț de pulverizare	Unică	Depth of dishwasher with open door (mm)	1146
Dedurizator de apă	Cu setare electronică	Picioarele din spate reglabile din față	Da
Senzor turbiditate Aquatest	Da	Top cover	In plastic

Etichetă performanță/energie – Reg. 2019



Clasa de eficiență energetică	B	Durata programului	4:25 h:min
		Emisii de zgomot transmis prin aer	42 dB(A) re 1 pW

Consumul de energie [la 100 de cicluri, pe baza programului eco] 64 kWh

Capacitate nominală (ps) 14

Consumul de apă [per ciclu] 9,0 litres

Clasa emisiilor de zgomot transmis prin aer B

Indice de eficiență energetică (IEE) 37,8

Conexiune electrică

Ștecher (F; E) Schuko

Putere conectată 1800 W

Curent 10 A

Tensiune 220-240 V

Frecvență (Hz) 50 Hz

Tipul de conexiune Monofazat

Lungimea cablului de alimentare 140 cm

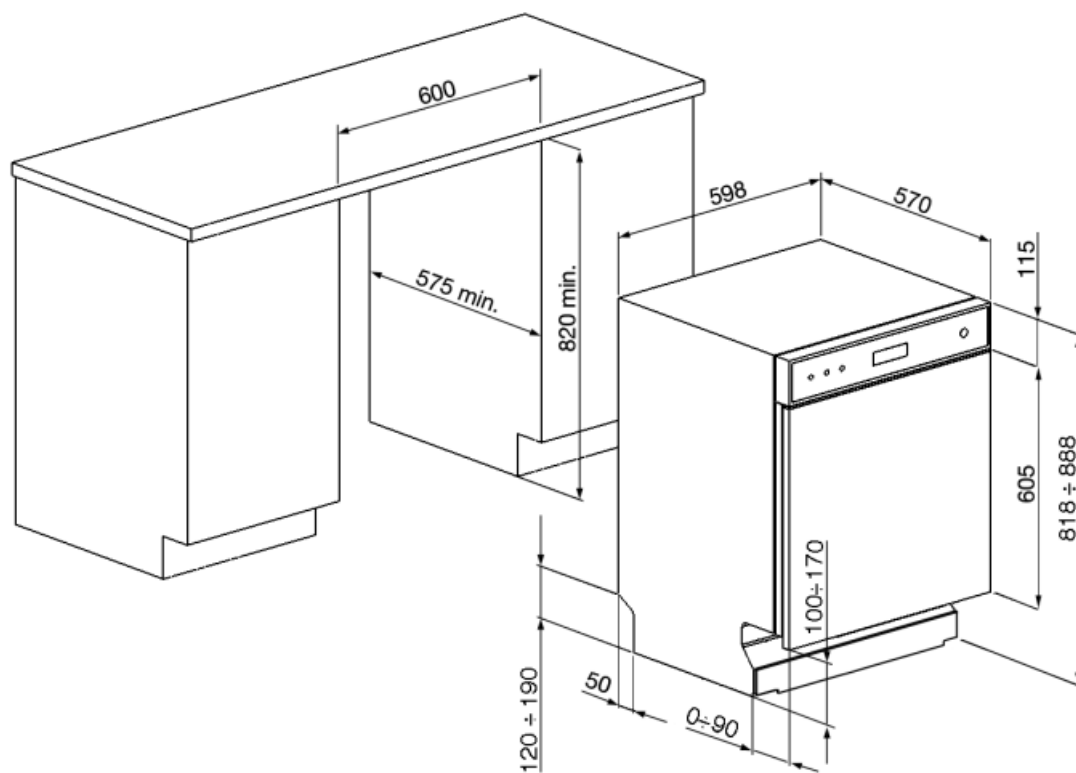

Not included accessories



KITPL60N

Kit Toekick de culoare Neagră, cu înălțime și profunzime reglabile. Poate fi instalat peste toate modelele complet integrate și sub bancă cu balamale variabile Fulcrum sau Flexifit.



KITPL60X

Kit Toekick din oțel inoxidabil cu înălțime și adâncime reglabile. Poate fi montat pe toate modelele complet integrate și sub bancă cu balamale variabile de pivotare sau flexifit.



KITPL60B

Kit Toekick de Culoare Albă, cu înălțime și profunzime reglabile. Poate fi instalat peste toate modelele complet integrate și sub bancă cu balamale variabile Fulcrum sau Flexifit.



KITPLV2



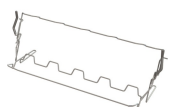

















Extensie kit pentru mașină de spălat vase și mașină de spălat: lungime mt. 2











KITGH

Suport de sticlă kit. Acesta trebuie montat pe primul coș, dar numai dacă există rafturi pliabile

Symbols glossary (TT)

	Senzorul Aquatest este un senzor electronic care măsoară gradul de transparență a apei la sfârșitul fazei inițiale de înmuiere. În funcție de valorile măsurate, senzorul setează cel mai potrivit program, obținând astfel cele mai bune rezultate de spălare cu cantitatea minimă de apă.		Pentru a îmbunătăți uscarea vaselor fără a lăsa pete.
	82 cm înălțime		Temporizator de întârziere: Opțiunea de a amâna începerea programului dorit cu până la 24 de ore pentru a programa mașina de spălat vase să funcționeze la ora dorită.
	Afișaj cu LED-uri: pentru a afișa programele, funcțiile și opțiunile selectate și timpul până la sfârșitul ciclului.		Clasa de eficiență energetică B
	Oțel inoxidabil rezistent la amprentă: Oțelul inoxidabil rezistent la amprentă menține aspectul oțelului inoxidabil ca nou.		FlexiDuo: Coșul FlexiDuo pentru tacâmuri 3 vă permite să aranjați tacâmuri sau cupe mici, polonice sau ustensile voluminoase, după cum doriți: este format din două module separate și mobile.
	Zonă Flexi: Zona Flexi de încărcare 1/2 vă permite să spălați o cantitate redusă de energie, apă și timp și nu există restricții cu privire la locul în care sunt plasate articolele.		Sistemul de ghidare ExtraGlide face ca al doilea coș să funcționeze și mai lin și mai moale. Acesta facilitează mișcarea chiar și atunci când este încărcat complet și, datorită deplasării sportive, facilitează introducerea vaselor în coș.
	Nivelul de zgomot: Izolarea excelentă și dispozitivele speciale mențin zgomotul la un nivel minim.		Sistemul de spălare Planetarium, cu rotații mari pe minut, garantează acoperirea completă a rezervorului, datorită rotației simultane a bazei și a pulverizatoarelor și a rezultatelor excelente de spălare.
	Auto 45°-65°: Programul automat reglează lungimea unui ciclu în funcție de necesitatea unei spălări prealabile și de numărul de clătiri necesare.		Cristale: Programul Cristale este dedicat mâncărilor delicate, cum ar fi paharele și porțelanul.
	Eco: Eco, acest program de spălare economică utilizează o cantitate mică de apă și energie pentru a oferi cea mai ecologică opțiune de curățare.		Mix: Programul Mix este potrivit pentru vase mixte și oale și tigăi de zi cu zi, fără nici o incrustație specială.
	Opțiunea Dry Assist +, pe lângă faptul că economisește energie, asigură uscarea perfectă a vaselor prin deschiderea automată a ușii la sfârșitul ciclului de spălare.		Activitatea de îmbunătățire continuă a permis crearea celei de-a doua generații a motorului inverterului 2.0, caracterizată de o mai mare eficiență și durabilitate în timp, care permite performanțe foarte ridicate și un consum de energie și un nivel de zgomot mai mici.
	Program de înmuiere: Programul de înmuiere asigură o clătire pentru a preveni uscarea murdăriei.		Express 27': Programul Express 27' este un ciclu de spălare rapidă, la temperaturi scăzute, pentru vase ușor murdare.

-  **Ultracurat:** Opțiunea Ultracurat efectuează o clătire finală la o temperatură ridicată de 70 °C, eliminând practic toate bacteriile.
-  **Acquastop total:** În plus față de protecția Acquastop parțială prezentă în toate mașinile de spălat vase Smeg, unele modele au un dispozitiv electronic montat pe furtunul de admisie a apei, care monitorizează nivelurile de apă din mașină, detectează scurgerile din furtun și oprește imediat alimentarea cu apă atunci când este necesar.
-  **Ciclu de spălare rapidă:** pentru încărcături amestecate cu grad normal de murdărire, cum ar fi vase și tigăi, chiar și cu reziduuri uscate. Vasele sunt spălate și uscate în 60 de minute.
-  **SILENȚIOS:** Ciclu de spălare adecvat pentru vasele cu murdărie normală, chiar și cu reziduuri uscate. Asigură o reducere maximă a zgomotului și, prin urmare, este ideală dacă doriți să o rulați în timpul nopții.
-  **IGIENĂ 99,9 %** Program de spălare la temperatură ridicată. Clătirea la 75° garantează îndepărtarea a 99,9% din germeni și bacterii.
-  **14 setări de locație:** Numărul de setări ale locației.
-  **Sistemul economisire apă** asigură cele mai bune rezultate de spălare, cu un consum minim de apă, în funcție de modelul de mașină de spălat vase.
-  **Ciclul de curățare a mașinii de spălat vase.** Ciclul trebuie să fie pornit cu mașina goală, fără vase. Se recomandă să rulați programul la fiecare 2-3 luni, folosind detergenți speciali pentru mașina de spălat vase.
-  **Vă permite să activați programe suplimentare** atunci când sunt selectate împreună cu orice ciclu de spălare. După selectarea ciclului de spălare necesar, apăsați butonul (