

# MP122B3

Volum utilizabil

22 l



Familia de produse

Microunde

Categorie

Încorporat

Instalare

Sub dulap

Power supply

Electric

Metodă de gătit

Cuptor cu microunde cu grătar

Control

Electronic



## Programe/funcții

Nr. de funcții

6

Grătar complet



Pizza



Dezghețare în funcție de timp



Dezghețare în funcție de greutate



Microunde



Cuptor cu microunde + grătar



## Comenzi

Afișare/ceas

1 a LED

Nr. de controale

2

Tip de setare de control

Butoane rotative de control

Control knobs

Linea

Deschidere

Buton mecanic

## Opțiuni



Temporizatorul

Electronic

Opțiunea demo

Da

Opțiuni de stabilire a orei

Pornire și oprire

Showroom

Da

Sfârșitul alarmei acustice de gătit

Da

Control blocare/Siguranța copilului

## Caracteristici tehnice



<b>Material cavitate</b>	Oțel inoxidabil	<b>Deschidere uși</b>	Deschidere laterală
<b>Nr. lumini</b>	1	<b>Nr. total de uși de sticlă</b>	2
<b>Tip lumină</b>	Incandescent	<b>Termostat de siguranță</b>	Da
<b>Puterea de iluminare</b>	20 W	<b>Sistemul de răcire</b>	Tangențial
<b>Bază ceramică</b>	Da	<b>Protecția ecranului cu microunde</b>	Da
<b>Lumină atunci când ușa este deschisă</b>	Da	<b>Cuptorul cu microunde se oprește atunci când ușa este deschisă</b>	Da
<b>Tip grătar</b>	Element de încălzire	<b>Dimensiuni spațiu cavitate utilizabilă (ÎxLxA)</b>	220x350x280 mm
<b>Grătar înclinat</b>	Da	<b>Putere efectivă cuptor cu microunde</b>	850 W
<b>Gril – Putere</b>	1250 W		

## Accesorii incluse

Grilă	1
-------	---

## Conexiune electrică

<b>Putere nominală</b>	2700 W	<b>Frecvență (Hz)</b>	50 Hz
<b>Curent</b>	11 A	<b>Lungimea cablului de alimentare</b>	150 cm
<b>Tensiune (V)</b>	220-240 V		

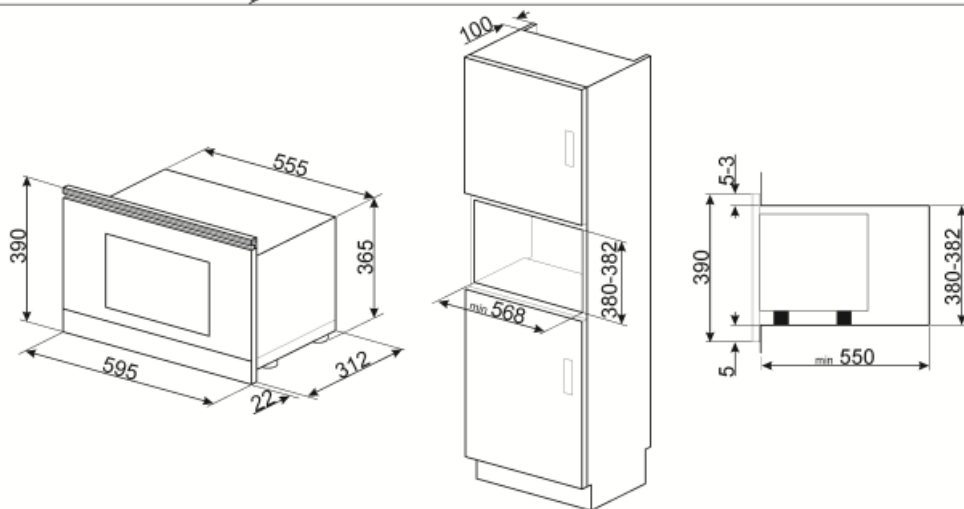
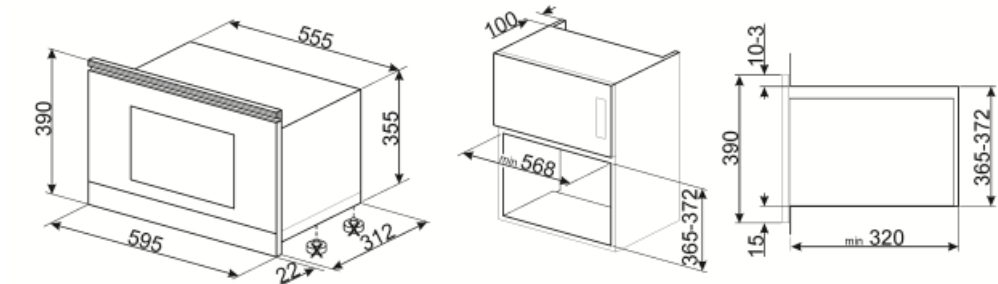

## Not included accessories











---



**KITMP38**

Bară subțire pentru schimbarea înălțimii cuptoarelor cu microunde de la 39 cm la 38 cm

## Symbols glossary (TT)

-  Suprafață plus suport ceramic: Suprafață plus bază ceramică pentru un cuptor cu microunde – nu este necesară o masă turnantă, iar întreaga suprafață poate fi folosită pentru gătit.
-  Energia microundelor scurtează dramatic timpul de gătit și produce economii de energie.
-  Dezghețare în funcție de greutate: Funcție de dezghețare automată. Alegeți tipul de aliment care urmează să fie dezghețat din categoriile disponibile (CARNE – PEȘTE – PÂINE – DESERTURI) După introducerea greutății alimentelor, cuptorul definește automat timpul necesar pentru o dezghețare corectă.
-  Grătar: Căldură foarte intensă care vine doar de sus, de la un element de încălzire dublu. Ventilatorul nu este activ. Oferă rezultate excelente de prăjire și gratinare. Folosit la sfârșitul gătitului, asigură rumenirea uniformă mâncărilor.
-  Cuptor cu microunde + element grătar: Utilizarea grătarului duce la o rumenire perfectă a suprafeței alimentelor. Acțiunea cuptoarelor cu microunde permite în loc de gătit într-un timp scurt partea internă a alimentelor.
-  Grătar de înclinare: grătarul de înclinare poate fi desfăcut cu ușurință pentru a deplasa elementul de încălzire și pentru a curăța acoperișul aparatului într-un singur pas simplu.
-  Blocarea copiilor: unele modele sunt echipate cu un dispozitiv de blocare a programului/ciclului, astfel încât acesta să nu poată fi schimbat accidental.
-  Dezghețați în funcție de oră: Funcție de dezghețare manuală. La sfârșitul duratei stabilite, funcția se oprește.
-  Uși cu vitraj dublu: Numărul de uși vitrate.
-  Microunde: Pătrunzând direct în alimente, cuptoarele cu microunde gătesc foarte repede și cu economii considerabile de energie. Potrivit pentru gătit fără grăsime, acestea sunt, de asemenea, capabile să dezghețe și să încălzească alimentele fără a modifica aspectul și aroma originală. Funcția de microunde poate fi, de asemenea, combinată cu funcțiile convenționale, cu toate avantajele rezultate. Ideal pentru toate tipurile de alimente.
-  Pizza cu microunde: Această funcție gătește pizza mai repede datorită cuptoarelor cu microunde. Pentru a optimiza rezultatul final, utilizați funcția combinată cu placa Chef
-  Capacitatea indică cantitatea de spațiu utilizabil în cavitatea cuptorului în litri.