

C8174DN2E



Familia de produse	Frigider
Instalare	Încorporat
Categorie	Suport inferior
Nișă integrată	178
Lățimea de referință	Până la 60 de ani
Înălțimea de referință	160-200
Nr. total sistema – Îngheț	Numai congelator
Tip răcire	Frigider asistat de ventilator, congelator Fără Îngheț
Dezghețare	Automat
Tip balama	Ușă pe ușă
Poziție balama	Dreapta
Ușă reversibilă	Da
Cod EAN	8017709292355



Estetică



Estetică	Universal	Culoarea profilului rafturilor ușilor	Argint
Culoare	Alb	Culoare profil sertare	Argint
Material lateral	Oțel	Culoarea profilului raftului de sticlă	Crom
Culoare laterală	Alb	Afișaj	Ecran tactil LCD
Logo	Silk screen	Porție afisare	Interno (sul Top)

Caracteristicile compartimentului frigiderului



Nr. de rafturi reglabile	3	Capac pentru sertarul de legume	Da
Numărul de sertare pentru fructe și legume	2	Tip de husă sertare mai clare pentru legume	Sticlă
Tip de rafturi reglabile	Sticlă	Lumină internă în frigider	Da
Tip de husă sertare mai clare pentru legume	Standard	Tipul de lumină interioară (frigider)	LED

Ușă Interioară a frigiderului

Nr. de rafturi usi cu capac transparent	1	Nr. de rafturi sticle	1
---	---	-----------------------	---

Numărul de rafturi
reglabile pentru uși 2

Alte caracteristici ale frigiderului



Accesorii Tavă de ouă Ventilator Da

Caracteristicile compartimentului congelatorului

Număr de sertare 3

Alte caracteristici ale congelatorului

Accesorii 1 cutie de gheață, 2 eutectice

Alte caracteristici tehnice



Afișaj funcții

Sărbătoare legală, Înghețare rapidă, Răcire rapidă, Blocare control, Alarmă temperatură, Temporizator de răcire

Lampă de alarmă pentru temperatură

Da

Alarmă pentru ușă deschisă

Da

Alarmă temperatură

Da

Tip de control al temperaturii

Electronic

Nr. compresoare

1

Tip gaz agent frigorific

R600a

Tip de compresor

Standard

Cantitatea de agent frigorific (g)

48 g

Greutate maximă panou ușă (frigider)

20 kg

Foam agent

Cyclopentane

Etichetă performanță/energie – Reg. 2019



Consumul anual de energie 214 kWh/a

Emisiile de zgomot transmise prin aer 37 dB(A) re 1pW

Clasa de eficiență energetică E

Timp de creștere a temperaturii 11.00 h

Clasa emisiilor de zgomot transmis prin aer C

4 stele – Capacitate de congelare 4.5 Kg/24h

Volum net total 248 l

Clasa climatică SN, N, ST, T

IEE 100 %







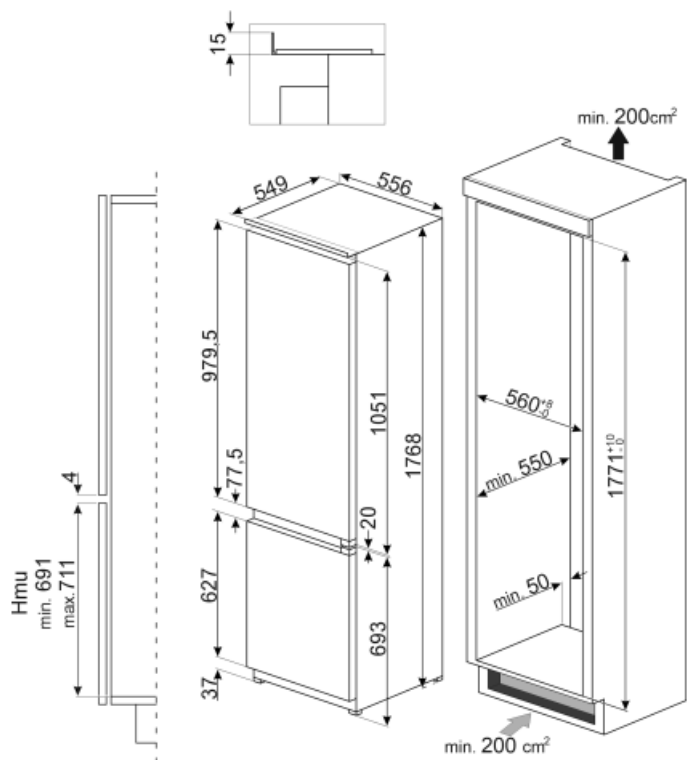





Suma volumelor compartimentului (compartimentelor) congelat(e)	61 l
Suma volumelor compartimentului (compartimentelor) de refrigerare și ale compartimentului (compartimentelor) necongelat(e)	187 l

Conexiune electrică

Ștecher	(F; E) Schuko	Tensiune (V)	230-240 V
Valoarea nominală a conexiunii electrice	140 W	Frecvență (Hz)	50 Hz
Curent	1.1 A	Lungimea cablului de alimentare	240 cm



Symbols glossary (TT)

	Compartiment de congelare de 4 stele pentru o mai bună conservare a alimentelor.		Sistemul automat de dezghețare funcționează prin dezghețare automată la intervale regulate, eliminând complet necesitatea dezghețării.
	A++: Clasa de eficiență energetică A++ ajută la economisirea a până la 20 % energie comparativ cu clasa A. Performanța maximă cu consum minim este garantată.		Blocarea copiilor: unele modele sunt echipate cu un dispozitiv de blocare a programului/ciclului, astfel încât acesta să nu poată fi schimbat accidental.
	Ecran LCD: pentru a optimiza performanța și a simplifica utilizarea aparatului.		Ventilat Distribuția forțată a aerului rece în compartimentul frigiderului, care permite distribuția uniformă a temperaturii în frigider.
	Congelare rapidă: Funcția de înghețare rapidă reduce temperatura compartimentului atunci când este activată cu câteva ore înainte de utilizare.		Mod de economisire a energiei: Modul de economisire a energiei vă permite să dezactivați frigiderul și să mențineți congelatorul în funcțiune.
	Iluminatul interior CU LED-URI: este o modalitate mai eficientă din punct de vedere energetic și de lungă durată de iluminare a interiorului aparatului.		Nișă integrată
	Fără Îngheț: Sistemele fără îngheț împiedică formarea gheții, astfel încât nu este necesară dezghețarea.		Clasa de eficiență energetică E