

LVS433XUE



Familia de produse	Mașini de spălat vase
Finisaj	Rezistent la degete
Lățime comercială	60 cm
Înălțime comercială	85 cm
Instalare	Autonom
Nr. coșuri	3, cu al treilea coș FlexiDuo
Cod EAN	8017709290511



Programe/funcții



N. de programe	10+1	Amestec	Da
Temperaturi de spălare	38, 45, 50, 55, 65, 70, 75 °C	Liniște (-2 dB)	Da
Uscare	Da	Intens	Da
Expres 27'	Da	Auto curățare	Da
Cristal	Da	Sterilizează	Da
Expres Complet – 60 minute	Da	Delicat	Da
ECO	Da		

Opțiuni



Opțiunea Asistare Uscare	Da	Opțiunea 1/2 încărcare ZonăFlexi	Da
Opțiune Temporizator întârziere	Până la 24 ore	Opțiune programe speciale	Da

Coșuri



Culoare coș	Gri	Coș Inferior	Cu 2 rafturi pliabile
Culoare componente coș	Gri	Coș inferior cu inserții anti-scurgere	Da
Mâner	În plastic pe coșul superior și inferior		

Coș Superior	Cu 1 raft pliabil	Cel mai mare vas încărcabil în coșul inferior	30,0 cm
Reglarea înălțimii coșului superior	Pe trei niveluri	Componente interioare color	Verde
Cel mai mare vas încărcabil în coșul superior	18,0 cm	Coș tacâmuri	13 setări loc glisante

Caracteristici tehnice



Width (mm)	598 mm	Sistem de protecție împotriva inundațiilor	Acquastop total
Depth (mm)	600 mm	Alimentare cu apă	Mono; apă rece/caldă max. 60 °C – economie de energie cu apă caldă de până la 35 %
Tip afișaj	LED (extern)	Duritatea maximă a apei	100°FH;58°dH
Product Height (mm)	848 mm	Sistem de uscare	Uscarea naturală a condensatorului, cu sistem automat de deschidere a ușilor Economisire Energie la sfârșitul ciclului
Comenzi	Electronic	Tub material	Oțel inoxidabil
Afișaj	Pornire întârziată, Indicatorul de timp al programului, Indicarea timpului până la finalizare	Filtru	Oțel inoxidabil
Programme graphics	Symbols	Element de încălzire ascuns	Da
Indicator luminos de sare	Puțină	Balamale	Autoechilibrare cu balamale fixe
Indicator de ajutor pentru clătire	Puțină	Picioare reglabile	Doar pentru nivelare
Indicator de progres	Da	Back cover	Yes, with covered counterweight
Indicator de sfârșit de ciclu	Pe ecran, cu semnal acustic	Depth of dishwasher with open door (mm)	1168
Sistem de spălare	Planetariu	Removable top	Yes, with optional KIT
Al treilea braț de pulverizare	Unică	Top cover	In plastic
Dedurizator de apă	Cu setare electronică		

Etichetă performanță/energie – Reg. 2019

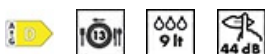

Clasa de eficiență energetică	D	Durata programului	4:00 h:min
Consumul de energie [la 100 de cicluri, pe baza programului eco]	81 kWh	Emisii de zgomot transmis prin aer	44 dB(A) re 1 pW
Capacitate nominală (ps)	13	Clasa emisiilor de zgomot transmis prin aer	B
Consumul de apă [per ciclu]	9,0 litres	Indice de eficiență energetică (IEE)	48,4

Conexiune electrică

Ștecher	(F; E) Schuko	Frecvență (Hz)	50 Hz
Putere conectată	1800 W	Tipul de conexiune	Monofazat
Curent	10 A	Lungimea cablului de alimentare	140 cm
Tensiune	220-240 V		

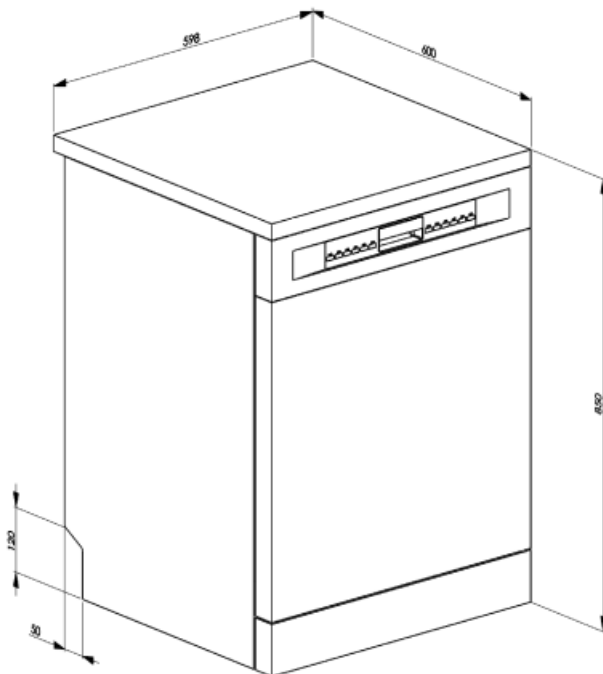

Not included accessories

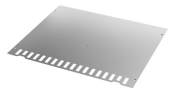

KITINC

O bară de oțel montată în partea de sus va bloca mașina de spălat vase în partea de sus.



KITPLV2



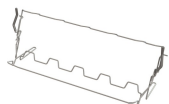

















Extensie kit pentru mașină de spălat vase și mașină de spălat: lungime mt. 2



KITGH

Suport de sticlă kit. Acesta trebuie montat pe primul coș, dar numai dacă există rafturi pliabile

Symbols glossary (TT)

-  Pentru a îmbunătăți uscarea vaselor fără a lăsa pete.
-  A+++: Aparatele cu acest simbol pot reduce consumul de energie cu încă 30 % față de valoarea energetică standard A.
-  Opțiunea Asistare Uscare asigură uscarea optimă a vaselor prin deschiderea automată a ușii la sfârșitul ciclului de spălare. Reducerea temperaturii de clătire
-  Oțel inoxidabil rezistent la amprentă: Oțelul inoxidabil rezistent la amprentă menține aspectul oțelului inoxidabil ca nou.
-  Zonă Flexi: Zona Flexi de încărcare ½ vă permite să spălați o cantitate redusă de energie, apă și timp și nu există restricții cu privire la locul în care sunt plasate articolele.
-  Sistemul de spălare Planetarium, cu rotații mari pe minut, garantează acoperirea completă a rezervorului, datorită rotației simultane a bazei și a pulverizatoarelor și a rezultatelor excelente de spălare.
-  Delicat: Programul delicat de spălare este conceput pentru vase delicate, care nu sunt foarte murdare.
-  Mix: Programul Mix este potrivit pentru vase mixte și oale și tigăi de zi cu zi, fără nici o incrustație specială.
-  Express 27': Programul Express 27' este un ciclu de spălare rapidă, la temperaturi scăzute, pentru vase ușor murdare.
-  13 setări de locație: Numărul de setări ale locației.
-  Temporizator de întârziere: Opțiunea de a amâna începerea programului dorit cu până la 24 de ore pentru a programa mașina de spălat vase să funcționeze la ora dorită.
-  Afișaj cu LED-uri: pentru a afișa programele, funcțiile și opțiunile selectate și timpul până la sfârșitul ciclului.
-  Clasa de eficiență energetică D
-  FlexiDuo: Coșul FlexiDuo pentru tacâmuri 3 vă permite să aranjați tacâmuri sau cupe mici, polonice sau ustensile voluminoase, după cum doriți: este format din două module separate și mobile.
-  Nivelul de zgomot: Izolarea excelentă și dispozitivele speciale mențin zgomotul la un nivel minim.
-  Cristale: Programul Cristale este dedicat mâncărilor delicate, cum ar fi paharele și porțelanul.
-  Eco: Eco, acest program de spălare economică utilizează o cantitate mică de apă și energie pentru a oferi cea mai ecologică opțiune de curățare.
-  Program de înmuiere: Programul de înmuiere asigură o clătire pentru a preveni uscarea murdăriei.
-  Ultracurat: Opțiunea Ultracurat efectuează o clătire finală la o temperatură ridicată de 70 °C, eliminând practic toate bacteriile.
-  Acquastop total: În plus față de protecția Acquastop parțială prezentă în toate mașinile de spălat vase Smeg, unele modele au un dispozitiv electronic montat pe furtunul de admisie a apei, care monitorizează nivelurile de apă din mașină, detectează scurgerile din furtun și oprește imediat alimentarea cu apă atunci când este necesar.



Sistemul economisire apă asigură cele mai bune rezultate de spălare, cu un consum minim de apă, în funcție de modelul de mașină de spălat vase.



Ciclul de curățare a mașinii de spălat vase. Ciclul trebuie să fie pornit cu mașina goală, fără vase. Se recomandă să rulați programul la fiecare 2-3 luni, folosind detergenți speciali pentru mașina de spălat vase.



Vă permite să activați programe suplimentare atunci când sunt selectate împreună cu orice ciclu de spălare. După selectarea ciclului de spălare necesar, apăsați butonul (



Ciclu de spălare rapidă: pentru încărcături amestecate cu grad normal de murdărire, cum ar fi vase și tigăi, chiar și cu reziduuri uscate. Vasele sunt spălate și uscate în 60 de minute.



SILENȚIOS: Ciclu de spălare adecvat pentru vasele cu murdărie normală, chiar și cu reziduuri uscate. Asigură o reducere maximă a zgomotului și, prin urmare, este ideală dacă doriți să o rulați în timpul nopții.



STERYL 75°: Ciclu intensiv de spălare ideal pentru farfurii, oale, tigăi, plăci de tăiere, sticle de alimentare.