

ST211D



Familia de produse	Mașini de spălat vase
Finisaj	Negru
Lățime comercială	60 cm
Înălțime comercială	82 cm
Instalare	Complet integrat încorporat
Nr. coșuri	2
Motor	Monofazat
Cod EAN	8017709310516



Programe/funcții



N. de programe	5	ECO	Da
Temperaturi de spălare	45, 50, 65, 75 °C	Amestec	Da
Cristal	Da	Igienă 99,9 %	Da
Expres Complet – 60 minute	Da		

Opțiuni





Opțiune Temporizator întârziere	3-6-9 ore	Opțiune uscare suplimentară	Da
---------------------------------	-----------	-----------------------------	----

Coșuri





Culoare coș	Gri	Coș Inferior	Cu raft-uri fixe
Culoare componente coș	Gri	Coș inferior cu insertii anti-scurgere	Da
Coș Superior	Cu rafturi centrale fixe	Cel mai mare vas încărcabil în coșul inferior	30,0 cm
Suport de sticlă	Da	Componente interioare color	Verde
Reglarea înălțimii coșului superior	Pe trei niveluri	Coș tacâmuri	Da
Cel mai mare vas încărcabil în coșul superior	25,0 cm		

Caracteristici tehnice

			
Width (mm)	598 mm	Duritatea maximă a apei	90°FH; 50°dH
Depth (mm)	545 mm	Sistem de uscare	Uscare naturală cu condensator, cu sistem automat de deschidere a ușii Asistare Uscare+ la sfârșitul ciclului
Product Height (mm)	818 mm	Protecția împotriva aburului	În plastic
Comenzi	Electronic	Tub material	Oțel inoxidabil
Programme graphics	Symbols	Filtru	Oțel inoxidabil
Indicator pornit/oprit	Da	Element de încălzire ascuns	Da
Indicator luminos de sare	Puțină	Balamale	Autoechilibrare cu balamale fixe
Indicator de ajutor pentru clătire	Puțină	Greutatea minimă și maximă a panoului frontal	2-9 kg
Indicator de sfârșit de ciclu	Semnal acustic	Înălțimea minimă și maximă a plintei	100-228 mm
Sistem de spălare	Orbital	Picioare reglabile	7cm, de la 820 la 890 mm
Al treilea braț de pulverizare	Unică	Back cover	Yes
Dedurizator de apă	Cu setare electronică	Depth of dishwasher with open door (mm)	1146
Sistem de protecție împotriva inundațiilor	Acquastop unic	Picioarele din spate reglabile din față	Da
Alimentare cu apă	Mono; apă rece/caldă max. 60 °C – economie de energie cu apă caldă de până la 35 %	Top cover	In plastic

Etichetă performanță/energie – Reg. 2019

			
Clasa de eficiență energetică	D	Durata programului	3:35 h:min
Consumul de energie [la 100 de cicluri, pe baza programului eco]	84 kWh	Emisii de zgomot transmis prin aer	51 dB(A) re 1 pW
Capacitate nominală (ps)	13	Clasa emisiilor de zgomot transmis prin aer	D
Consumul de apă [per ciclu]	12,0 litres	Indice de eficiență energetică (IEE)	49,9

Conexiune electrică

Ștecher	(F; E) Schuko	Frecvență (Hz)	50 Hz
Putere conectată	1800 W	Tipul de conexiune	Monofazat
Curent	10 A		

Tensiune

220-240 V

Lungimea cablului de alimentare

140 cm

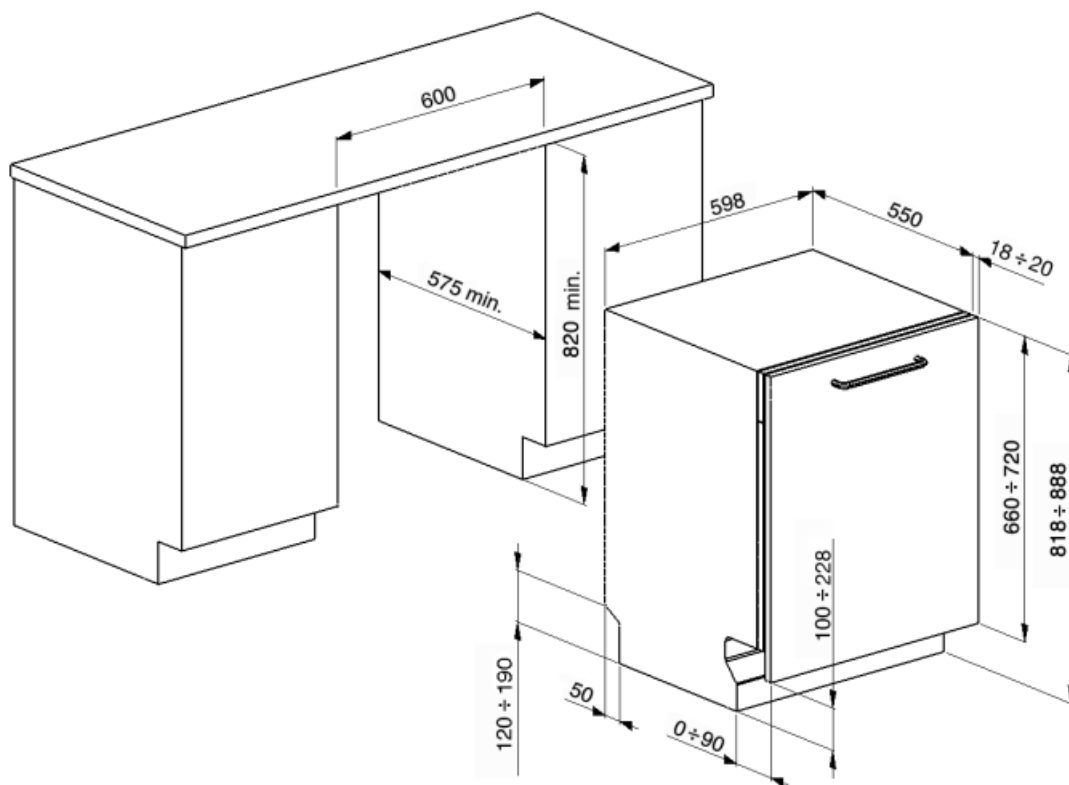

Not included accessories

KITPL60FABB



Kit Toekick de culoare albă, cu înălțime reglabilă. Poate fi montat pe toate modelele complet integrate și sub bancă cu Fulcrum fix. Poate fi instalat și pe modelele cu balamale Fulcrum sau Flexifit variabile.

KITPL60FABX

Kit Toekick din oțel inoxidabil cu înălțime reglabilă. Poate fi montat pe toate modelele complet integrate și sub bancă cu Fulcrum fix. Poate fi instalat și pe modelele cu balamale Fulcrum sau Flexifit variabile.



KIT82CX



KITPL60FABN















Kit Toekick de culoare Neagră cu înălțime reglabilă. Poate fi montat pe toate modelele complet integrate și sub bancă cu Fulcrum fix. Poate fi instalat și pe modelele cu balamale Fulcrum sau Flexifit variabile.

KITPLV2



Extensie kit pentru mașină de spălat vase și mașină de spălat: lungime mt. 2

Symbols glossary (TT)

	Acquastop: Unele mașini de spălat vase Smeg sunt echipate cu un Acquastop simplu: senzor plutitor în partea de jos, care este necesar pentru a preveni o scurgere accidentală de apă în interiorul aparatului.		Pentru a îmbunătăți uscarea vaselor fără a lăsa pete.
	82 cm înălțime		Temporizator de întârziere: Opțiunea de a amâna începerea programului dorit cu până la 24 de ore pentru a programa mașina de spălat vase să funcționeze la ora dorită.
	USCARE SUPLIMENTARĂ Această opțiune adaugă un ciclu de clătire la cald care asigură o uscare îmbunătățită.		Clasa de eficiență energetică D
	Sistemul de spălare orbital distribuie apa uniform în întreaga cavitate a mașinii de spălat vase de 60 cm, direcționând apa cu precizie pentru a asigura o spălare excelentă.		Cristale: Programul Cristale este dedicat mâncărilor delicate, cum ar fi paharele și porțelanul.
	Eco: Eco, acest program de spălare economică utilizează o cantitate mică de apă și energie pentru a oferi cea mai ecologică opțiune de curățare.		Mix: Programul Mix este potrivit pentru vase mixte și oale și tigăi de zi cu zi, fără nici o incrustație specială.
	13 setări de locație: Numărul de setări ale locației.		Sistemul economisire apă asigură cele mai bune rezultate de spălare, cu un consum minim de apă, în funcție de modelul de mașină de spălat vase.
	Ciclu de spălare rapidă: pentru încărcături amestecate cu grad normal de murdărire, cum ar fi vase și tigăi, chiar și cu reziduuri uscate. Vasele sunt spălate și uscate în 60 de minute.		IGIENĂ 99,9 % Program de spălare la temperatură ridicată. Clătirea la 75° garantează îndepărtarea a 99,9% din germeni și bacterii.