

ST382C



Familia de produse
Finisaj
Lățime comercială
Înălțime comercială
Instalare
Nr. coșuri
Motor
Cod EAN

Mașini de spălat vase
Negru
60 cm
82 cm
Complet integrat încorporat
3, cu al treilea coș Flexi
Invertor 2.0
8017709306861



Programe/funcții



N. de programe	10+1	Amestec	Da
Temperaturi de spălare	38, 45, 50, 55, 65, 70, 75 °C	Liniște (-2 dB)	Da
Uscare	Da	Intens	Da
Expres 27'	Da	Auto curățare	Da
Cristal	Da	Igienă 99,9 %	Da
Expres Complet – 60 minute	Da	Delicat	Da
ECO	Da		

Opțiuni



Opțiunea Asistare Uscare+	Da	Opțiunea 1/2 încărcare ZonăFlexi	Da
Opțiune Temporizator întârziere	Până la 24 ore	Opțiune programe speciale	Da

Coșuri



Culoare coș	Gri	Cel mai mare vas încărcabil în coșul superior	19,0 cm
Culoare componente coș	Gri	Coș Inferior	Cu 2 rafturi pliabile
Mâner	În plastic pe coșul superior și inferior		

Coș Superior	Cu rafturi centrale fixe	Coș inferior cu inserții anti-scurgere	Da
Suport de sticlă	Da	Cel mai mare vas încărcabil în coșul inferior	30,0 cm
Reglarea înălțimii coșului superior	Pe trei niveluri	Componente interioare color	Verde

Caracteristici tehnice



Width (mm)	598 mm	Duritatea maximă a apei	100°FH;58°DH
Depth (mm)	545 mm	Sistem de uscare	Uscare naturală cu condensator, cu sistem automat de deschidere a ușii Asistare Uscare+ la sfârșitul ciclului
Tip afișaj	Afișaj LED	Protecția împotriva aburului	În plastic
Product Height (mm)	818 mm	Tub material	Oțel inoxidabil
Comenzi	Electronic	Filtru	Oțel inoxidabil
Programme graphics	Symbols	Element de încălzire ascuns	Da
Indicator luminos de sare	Puțină	Balamale	Autoechilibrare cu balamale fixe
Indicator de ajutor pentru clătire	Puțină	Greutatea minimă și maximă a panoului frontal	2-9 kg
Indicator de sfârșit de ciclu	Semnal acustic	Înălțimea minimă și maximă a plintei	100-228 mm
Sistem de spălare	Standard	Picioare reglabile	7cm, de la 820 la 890 mm
Al treilea braț de pulverizare	Unică	Back cover	Yes
Dedurizator de apă	Cu setare electronică	Depth of dishwasher with open door (mm)	1146
Sistem de protecție împotriva inundațiilor	Acquastop total	Picioarele din spate reglabile din față	Da
Alimentare cu apă	Mono; apă rece/caldă max. 60 °C – economie de energie cu apă caldă de până la 35 %	Top cover	In plastic

Etichetă performanță/energie – Reg. 2019

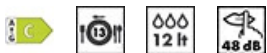

Clasa de eficiență energetică	C	Durata programului	4:10 h:min
Consumul de energie [la 100 de cicluri, pe baza programului eco]	73 kWh	Emisii de zgomot transmis prin aer	48 dB(A) re 1 pW
Capacitate nominală (ps)	13	Clasa emisiilor de zgomot transmis prin aer	C
Consumul de apă [per ciclu]	12.0 litres	Indice de eficiență energetică (IEE)	43.8

Conexiune electrică

Ștecher	(F; E) Schuko	Frecvență (Hz)	50 Hz
Putere conectată	1800 W	Tipul de conexiune	Monofazat
Curent	10 A	Lungimea cablului de alimentare	140 cm
Tensiune	220-240 V		

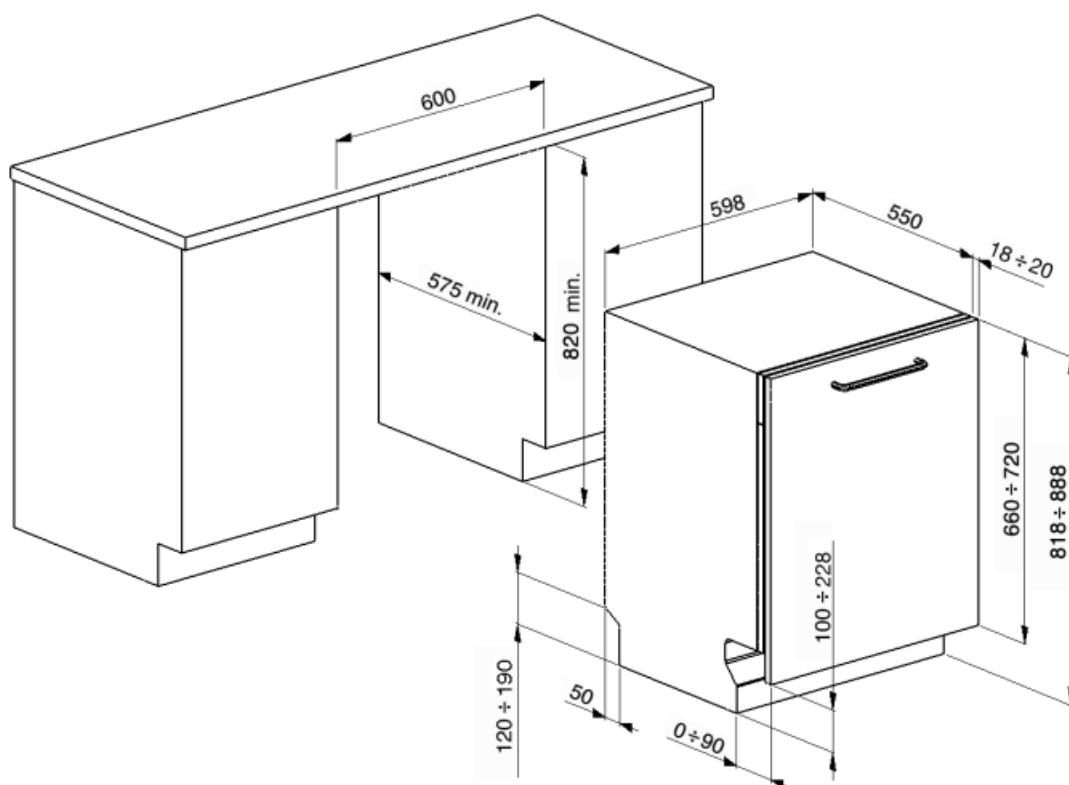

Not included accessories

KITPL60FABB



Kit Toekick de culoare albă, cu înălțime reglabilă. Poate fi montat pe toate modelele complet integrate și sub bancă cu Fulcrum fix. Poate fi instalat și pe modelele cu balamale Fulcrum sau Flexifit variabile.

KITPL60FABX

Kit Toekick din oțel inoxidabil cu înălțime reglabilă. Poate fi montat pe toate modelele complet integrate și sub bancă cu Fulcrum fix. Poate fi instalat și pe modelele cu balamale Fulcrum sau Flexifit variabile.



KIT82CX



KITPL60FABN

Kit Toekick de culoare Neagră cu înălțime reglabilă. Poate fi montat pe toate modelele complet integrate și sub bancă cu Fulcrum fix. Poate fi instalat și pe modelele cu balamale Fulcrum sau Flexifit variabile.



KITPLV2



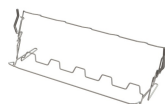



















Extensie kit pentru mașină de spălat vase și mașină de spălat: lungime mt. 2



KITGH

Suport de sticlă kit. Acesta trebuie montat pe primul coș, dar numai dacă există rafturi pliabile

Symbols glossary (TT)

	Pentru a îmbunătăți uscarea vaselor fără a lăsa pete.		82 cm înălțime
	Temporizator de întârziere: Opțiunea de a amâna începerea programului dorit cu până la 24 de ore pentru a programa mașina de spălat vase să funcționeze la ora dorită.		Zonă Flexi: Zona Flexi de încărcare ½ vă permite să spălați o cantitate redusă de energie, apă și timp și nu există restricții cu privire la locul în care sunt plasate articolele.
	Opțiunea Dry Assist +, pe lângă faptul că economisește energie, asigură uscarea perfectă a vaselor prin deschiderea automată a ușii la sfârșitul ciclului de spălare.		Clasa de eficiență energetică C
	Nivelul de zgomot: Izolarea excelentă și dispozitivele speciale mențin zgomotul la un nivel minim.		Cristale: Programul Cristale este dedicat mâncărilor delicate, cum ar fi paharele și porțelanul.
	Delicat: Programul delicat de spălare este conceput pentru vase delicate, care nu sunt foarte murdare.		Eco: Eco, acest program de spălare economică utilizează o cantitate mică de apă și energie pentru a oferi cea mai ecologică opțiune de curățare.
	Mix: Programul Mix este potrivit pentru vase mixte și oale și tigăi de zi cu zi, fără nici o incrustație specială.		Program de înmuiere: Programul de înmuiere asigură o clătire pentru a preveni uscarea murdăriei.
	Express 27': Programul Express 27' este un ciclu de spălare rapidă, la temperaturi scăzute, pentru vase ușor murdare.		Ultracurat: Opțiunea Ultracurat efectuează o clătire finală la o temperatură ridicată de 70 °C, eliminând practic toate bacteriile.
	13 setări de locație: Numărul de setări ale locației.		Ciclu de spălare rapidă: pentru încărcături amestecate cu grad normal de murdărire, cum ar fi vase și tigăi, chiar și cu reziduuri uscate. Vasele sunt spălate și uscate în 60 de minute.
	Ciclu de curățare a mașinii de spălat vase. Ciclu trebuie să fie pornit cu mașina goală, fără vase. Se recomandă să rulați programul la fiecare 2-3 luni, folosind detergenți speciali pentru mașina de spălat vase.		Activitatea de îmbunătățire continuă a permis crearea celei de-a doua generații a motorului inverterului 2.0, caracterizată de o mai mare eficiență și durabilitate în timp, care permite performanțe foarte ridicate și un consum de energie și un nivel de zgomot mai mici.
	Acquastop total: În plus față de protecția Acquastop parțială prezentă în toate mașinile de spălat vase Smeg, unele modele au un dispozitiv electronic montat pe furtunul de admisie a apei, care monitorizează nivelurile de apă din mașină, detectează scurgerile din furtun și oprește imediat alimentarea cu apă atunci când este necesar.		Sistemul economisire apă asigură cele mai bune rezultate de spălare, cu un consum minim de apă, în funcție de modelul de mașină de spălat vase.
	SILENȚIOS: Ciclu de spălare adecvat pentru vasele cu murdărie normală, chiar și cu reziduuri uscate. Asigură o reducere maximă a zgomotului și, prin urmare, este ideală dacă doriți să o rulați în timpul nopții.		Vă permite să activați programe suplimentare atunci când sunt selectate împreună cu orice ciclu de spălare. După selectarea ciclului de spălare necesar, apăsați butonul (



IGIENĂ 99,9 % Program de spălare la temperatură ridicată. Clătirea la 75° garantează îndepărtarea a 99,9% din germeni și bacterii.