

## FQ60XDF



Familia de produse	Frigider
Instalare	Independent
Categorie	4 uși
Lățimea de referință	Mai mare de 80
Nr. total sistema – Îngheț	Total
Tip răcire	Total Fără Îngheț – sistem dublu de răcire
Dezghetare	Automat
Tip balama	Standard
Cod EAN	8017709293307



## Estetică



Estetică	Universal	Material lateral	Oțel
Culoare	Aspect inox	Culoare laterală	Argint
Finisaj	Rezistent la degete	Logo	Applied
Design	Plat	Culoarea profilului rafturilor ușilor	Argint
Material	Efectul oțelului	Culoare profil sertare	Argint
Tip ușă din oțel	Rezistent la deget	Culoarea profilului raftului de sticlă	Argint
Mâner	Extern	Afișaj	LED
Tip mâner	Fixat	Porție afisare	Esterno (su porta)
Culoare mâner	Oțel inoxidabil	Culori alternative disponibile	Alb, Negru
Culoare logo	Crom		

## Caracteristicile compartimentului frigiderului

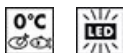

Nr. de rafturi reglabile	2	Tip de husă sertare mai clare pentru legume	Sticlă
Numărul de sertare pentru fructe și legume	2	Zona Life Plus -0 °C	Da
Tip de rafturi reglabile	Sticlă	Lumină internă în frigider	Da
Tip de husă sertare mai clare pentru legume	Pe șine culisante	Tipul de lumină interioară (frigider)	LED
Capac pentru sertarul de legume	Da		

## Ușă Interioară a frigiderului

Nr. de rafturi usi cu capac transparent	2	Nr. de rafturi sticle	2
Numărul de rafturi reglabile pentru uși	2		

## Alte caracteristici ale frigiderului



Accesorii	Tavă de ouă	Ventilator	Da
Lumină albastră plus naturală	Da	Ionizator	Da
Multi Flux	Da	Filtru antibacterian de miros	Da

## Caracteristicile compartimentului congelatorului

Număr de sertare	3	Tip de lumină internă (congelator)	LED
Nr. de rafturi	2	Tip de rafturi	Sticlă
Lumină internă în congelator	Da		

## Alte caracteristici ale congelatorului



Aparat manual de gheață	Da	Compartiment de congelare rapidă	Da
Aparat de făcut gheață	Mod manual		

## Alte caracteristici tehnice

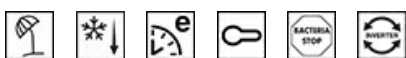

Afișaj funcții	Sărbătoare legală, Înghețare rapidă, Răcire rapidă, ECO, Blocare control
Buton de înghețare rapidă	Da
Lampă de alarmă pentru temperatură	Da
Alarmă pentru ușă deschisă	Da
Alarmă temperatură	Da
Garnitură antibacteriană	Da
Tip de control al temperaturii	Electronic
Nr. compresoare	1
Tip gaz agent frigorific	R600a
Tip de compresor	Invertor
Cantitatea de agent frigorific (g)	72 g
Foam agent	Cyclopentane

## Etichetă performanță/energie – Reg. 2019







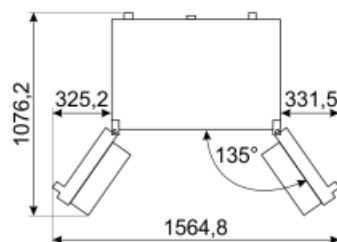
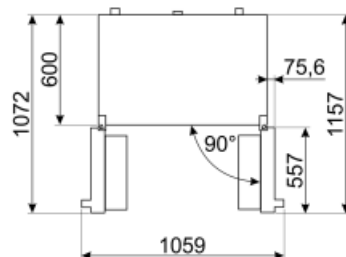
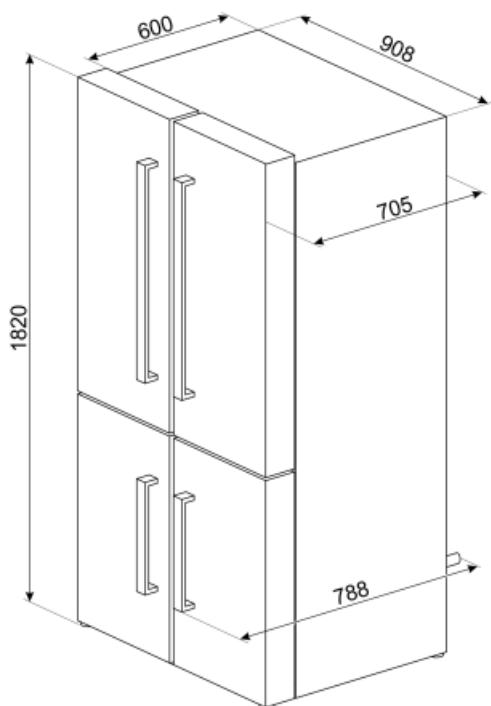











			
Consumul anual de energie	406 kWh/a	Emisiile de zgomot transmise prin aer	39 dB(A) re 1pW
Clasa de eficiență energetică	F	Timp de creștere a temperaturii	10 h
Clasa emisiilor de zgomot transmis prin aer	C	4 stele – Capacitate de congelare	4.6 Kg/24h
Volum net total	572 l	4 stele – Capacitate de congelare 1	4.6 Kg/24h
Suma volumelor compartimentului (compartimentelor) congelat(e)	196 l	Clasa climatică	SN, T
Suma volumelor compartimentului (compartimentelor) de refrigerare și ale compartimentului (compartimentelor) necongelat(e)	376 l	IEE	125 %

## Conexiune electrică

Ștecher	(F; E) Schuko	Tensiune (V)	230 V
Valoarea nominală a conexiunii electrice	200 W	Frecvență (Hz)	50 Hz
Curent	0,8 A	Lungimea cablului de alimentare	240 cm



## Symbols glossary (TT)

 <p>Compartiment de congelare de 4 stele pentru o mai bună conservare a alimentelor.</p>	 <p>A+: Clasa de eficiență energetică A+ ajută la economisirea a până la 10 % energie comparativ cu clasa A. Performanța maximă cu consum minim este garantată.</p>
 <p>Sistemul Smeg Active Ion îmbunătățește calitatea aerului din interiorul celei. Datorită generării de ioni încărcăți negativ, eliberați în interiorul frigiderului, sistemul Active Ion neutralizează praful neplăcut.</p>	 <p>Sistemul automat de dezghețare funcționează prin dezghețare automată la intervale regulate, eliminând complet necesitatea dezghețării.</p>
 <p>Tratament antibacterian: tratament antibacterian pentru a asigura o mai bună igienă</p>	 <p>Blocarea copiilor: unele modele sunt echipate cu un dispozitiv de blocare a programului/ciclului, astfel încât acesta să nu poată fi schimbat accidental.</p>
 <p>Afișaj cu LED-uri: pentru a afișa programele, funcțiile și opțiunile selectate și timpul până la sfârșitul ciclului.</p>	 <p>Mod economic: Analizează funcționarea frigiderului în timpul activării și optimizează ciclul de funcționare pentru a reduce consumul de energie.</p>
 <p>Ventilat Distribuția forțată a aerului rece în compartimentul frigiderului, care permite distribuția uniformă a temperaturii în frigider.</p>	 <p>Congelare rapidă: Funcția de înghețare rapidă reduce temperatura compartimentului atunci când este activată cu câteva ore înainte de utilizare.</p>
 <p>Oțel Inoxidabil rezistent la amprentă: Oțelul inoxidabil rezistent la amprentă menține aspectul oțelului inoxidabil ca nou.</p>	 <p>Mod de economisire a energiei: Modul de economisire a energiei vă permite să dezactivați frigiderul și să mențineți congelatorul în funcțiune.</p>
 <p>Iluminatul interior CU LED-URI: este o modalitate mai eficientă din punct de vedere energetic și de lungă durată de iluminare a interiorului aparatului.</p>	 <p>Life Plus 0 °C: Temperatura în compartimentele Life Plus este menținută la 0 °C, ceea ce conservă carnea proaspătă și peștele mai mult timp.</p>
 <p>Evoluția Smeg către modele mai inteligente și mai ecologice a dus la alegerea tehnologiei cu inverter, care reduce semnificativ consumul.</p>	 <p>Plus Aer: păstrează alimentele proaspete pentru mai mult timp.</p>
 <p>Lumină Blu Naturală Plus: Acest sistem unic Lumină Blu Naturală Plus funcționează cu natura pentru a crește timpul de depozitare a fructelor și legumelor.</p>	 <p>Clasa de eficiență energetică F</p>