

CX68M8-1

| | |
|---|--------------------|
| Dimensiune aragaz | 60x60 cm |
| Nr. de cavități cu etichetă energetică | 1 |
| Sursă de căldură pentru cavitate | ENERGIE ELECTRICĂ |
| Tip plită | Gaz |
| Tip de cuptor principal | Termo-ventilat |
| Sistem de curățare a cuptorului principal | Curățare cu vapori |
| Cod EAN | 8017709166625 |
| Clasa de eficiență energetică | A |











Estetică

| | | | |
|------------------------------|--------------------------|-----------------------------|------------------------|
| Estetică | Classica | Butoane rotative de control | Smeg Classic |
| Serie | Concerto | Controlează culoarea | Oțel inoxidabil |
| Culoare | Oțel inoxidabil | Nr. de controale | 7 |
| Finisaj | Satin | Serigraphy colour | Black |
| Design | Standard | Mâner | Smeg Classic |
| Ușă | Complet pe sticlă | Culoare mâner | Oțel inoxidabil periat |
| Capac | Sticlă gri cu două benzi | Tip sticlă | Stopsol |
| Tip de suporturi pentru cuve | Plat emailat negru mat | Picioare | Argint |
| Culoare plită | Oțel inoxidabil | Logo | Embossed |
| Finalizare panou de comandă | Oțel inoxidabil | Logo position | Facia below the oven |

Programe/funcții

Nr. de funcții de gătit **8**
Funcții tradiționale de gătit

| | | |
|---|---|--|
|  Static |  Turbo |  Eco |
|  Grătar mic |  Grătar mare |  Grătar ventilator (mare) |
|  Bază |  Pizza | |

Funcții de curățare

 Curățare cu vapori

Caracteristici tehnice plită

UR

Nr. total de zone de gătit 4

Față stânga - Gaz – UR - 3.50 kW

Spate stânga - Gaz – Semirapid - 1.75 kW

Spate dreapta - Gaz – Semirapid - 1.75 kW

Față dreapta - Gaz – AUX - 1.00 kW

Tip de arzătoare cu gaz Standard

Supape de siguranță pentru gaz Da

Aprindere electronică automată Da

Capace de arzător Emailat negru mat

Caracteristici tehnice ale cuptorului principal



Nr. lumini 1

Număr ventilator 1

Volumul net al cavității 70 l

Volum brut, prima cavitate 79 l

Material cavitate Email mereu curat

Nr. de rafturi 5

Tip de rafturi Rafturi metalice

Tip lumină Halogen

Puterea de iluminare 40 W

Setarea timpului de preparare Contaminuti + cottura fina

Ușă detașabilă Da

Ușă interioară din sticlă plină Da

Ușă interioară detașabilă Da

Nr. total de uși de sticlă 3

Nr. de uși de sticlă termoreflexizante 1

Termostat de siguranță Da

Sistemul de răcire Tangențial

Dimensiuni spațiu cavitate utilizabilă (ÎxLxA) 360X460X425 mm

Controlul temperaturii Electro-mecanic

Putere mai mică a elementului de încălzire 1200 W

Element de încălzire superior – Putere 1000 W

Element gril 1700 W

Grătar mare – Putere 2700 W

Element de încălzire circulară – Putere 2000 W

Tip grătar Electric

Opțiuni cuptor principal

Sfârșitul alarmei acustice de gătit Da

Temperatură maximă 260 °C

Temperatură minimă 50 °C

Accesorii incluse pentru cuptorul principal și plită

Stand Moka 1

Tavă adâncă de 40 mm 1

Plasă grătar 1

Raft cu oprire spate și 1
laterală

Conexiune electrică

| | | | |
|--|-------------------|---------------------------------|----------|
| Valoarea nominală a conexiunii electrice | 3000 W | Lungimea cablului de alimentare | 115 cm |
| Curent | 13 A | Frecvență | 50/60 Hz |
| Tensiune | 220-240 V | Bloc terminale | 3 poles |
| Type of electric cable installed | Yes, Single phase | | |

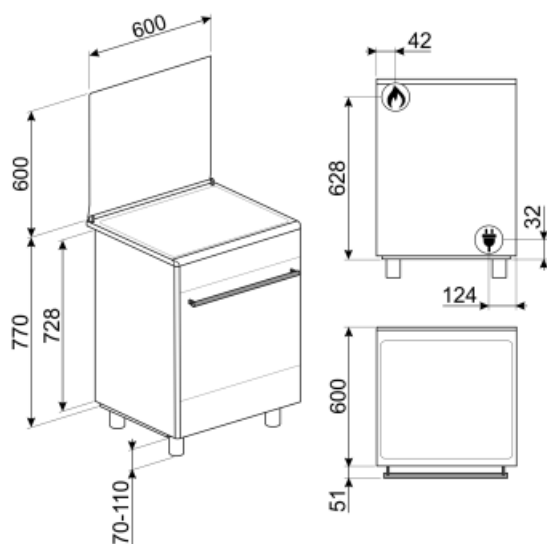

Not included accessories



PPX6090

Placă grătar din oțel inoxidabil potrivită pentru aragazuri Concerto de 90 cm



AIRFRY

Air fryer rack AIRFRY . Ideal for recreating traditional frying in the oven, but with fewer calories and less fat. It allows you to cook quickly and simply dishes such as French fries, fried vegetables and fish, ensuring perfect browning and crispiness.

GTP

** Ghidaje telescopice parțial extractibile (1 nivel)** Extracție: 300 mm Material: Oțel Inoxidabil AISI 430 lustruit



BNP608T

Tavă acoperită cu teflon, adâncime de 8 mm, pentru a fi amplasată pe grilă



BN620-1

Tavă emailată, 20 mm adâncime



AL60

Suport potrivit pentru aragazuri Concerto de 60 cm cu plită cu gaz



GT1P-2

Ghidaje telescopice parțial extractibile (1 nivel) pentru cuptoare cu cadre metalice. Lungime: 355,5 mm, extracție: 285 mm. Material: Oțel inoxidabil AISI 430 lustruit.



PALPZ

Lopată de pizza cu mânerului pliabil Lățime: 315 mm Lungime: 325 mm



KITP60X9

Protecție, 90 cm, oțel inoxidabil, potrivită pentru aragazuri Concerto pirolitice



SFLK1

Blocare pentru copii



PRTX

Piatră de pizza refractară cu mânăre. D=35cm Nu este adecvat pentru cuptoarele cu microunde. Potrivit pentru cuptoare cu gaz, pentru a fi pus pe grătar.

BG6090-1

Placă grătar din fontă potrivită pentru aragazuri Concerto



PPX6090-1

Placă grătar din oțel inoxidabil potrivită pentru aragazuri Concerto de 90 cm



KITPD

Extensie înălțime picioare negre (950 mm) pentru aragazuri

BBQ

Double sided plate BBQ. Suitable for recreating succulent and crispy dishes in the oven with the typical taste of grilled cooking. The ribbed side is particularly suitable for meats and cheeses. The smooth side for fish, seafood and vegetables.



KITPAX

Picioare extensibile pentru înălțime (950 mm), oțel inoxidabil, potrivite pentru aragazuri Master, Sinfonia și Concerto



GTT

** Ghidaje telescopice complet
extractibile (1 nivel)** Extracție: 433 mm
Material: Oțel inoxidabil AISI 430 lustruit



SMOLD



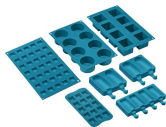









Set de 7 matrițe de silicon pentru
înghețate, acadele de gheață, praline,
cuburi de gheață sau porții de alimente.
Utilizabil de la -60 °C la +230 °C









BN640

Tavă emailată, 40 mm adâncime

Symbols glossary (TT)

-  A: Performanța de uscare a produsului, măsurată de la A+++ la D / G în funcție de familia de produse
-  Uși cu vitraj triplu: Numărul de uși vitrate.
-  Static: Gătit tradițional, potrivit pentru prepararea unui singur fel de mâncare pe rând. Ventilatorul nu este activ, iar căldura vine de jos și de sus în același timp. Gătitul static este mai lent și mai delicat, ideal pentru a obține mâncăruri bine gătite și uscate chiar și în interior. Ideal pentru gătitul tuturor tipurilor de fripturi, cărnii grase, pâinii, prăjiturilor umplute.
-  ECO: gătitul cu consum redus de energie: această funcție este deosebit de potrivită pentru gătitul pe un singur raft cu consum redus de energie. Este recomandată pentru toate tipurile de alimente, cu excepția celor care pot genera multă umiditate (de exemplu, legumele). Pentru a obține economii maxime de energie și a reduce timpul, se recomandă să introduceți alimentele în cuptor fără a preîncălzi compartimentul de gătit
-  Jumătate de grătar: Pentru gătitul și rumenirea rapidă a alimentelor. Cele mai bune rezultate pot fi obținute utilizând raftul de sus pentru articole mici, rafturile inferioare pentru cele mai mari, cum ar fi cotlete sau cărnați. Pentru jumătate de grătar căldura este generată numai în centrul elementului, astfel încât este ideal pentru cantități mai mici.
-  Funcția pizza: Funcție specifică pentru a găti pizza în tigaie. Aceasta permite obținerea unei pizza moi în interior și crocante la exterior, cu toppingul perfect gătit, nu uscat și nici ars.
-  Sistem de răcire cu aer: pentru a asigura o temperatură sigură a suprafeței.
-  Email Ever Clean: Emailul Ever Clean este aplicat în câmp electrostatic, colț cu colț și margine cu margine, pentru a preveni fisurarea sau crăparea în timp. Este un email pirolitic special, rezistent la acizi, care, pe lângă faptul că are un luciu plăcut, favorizează o mai bună curățare a pereților cuptorului, datorită porozității sale reduse. Este copt la peste 850° C și polimerizat lent la o rată determinată științific pentru a asigura o adâncime și o rezistență uniforme Emailul Ever Clean creează un finisaj impecabil atât pe interiorul cuptorului, cât și pe tăvi, făcând suprafețele cuptorului incredibil de ușor de întreținut în timp, deoarece reduce aderența grăsimilor în timpul gătitului
-  Bază: căldura provine numai din partea de jos a cavității. Ventilatorul nu este activ. Ideal pentru plăcinte dulci și savuroase și pizza. Conceput pentru a finaliza gătitul și a face mâncarea mai crocantă Acest simbol din cuptoarele cu gaz indică arzătorul de gaz.
-  Grătar: Căldură foarte intensă care vine doar de sus, de la un element de încălzire dublu. Ventilatorul nu este activ. Oferă rezultate excelente de prăjire și gratinare. Folosit la sfârșitul gătitului, asigură rumenirea uniformă mâncărilor.
-  Grătar cu ventilator: căldură foarte intensă care vine doar de sus, de la un element de încălzire dublu Ventilatorul este activ. Acesta permite prăjirea optimă a celor mai groase tipuri de carne. Ideal pentru bucăți mari de carne.
-  Turbo: căldura vine din 3 direcții: de sus, de jos și din spatele cuptorului Ventilatorul este activ. Permite o gătit rapidă, chiar și pe mai multe rafturi, fără a amesteca aromele. Ideal pentru volume mari sau alimente care necesită o gătit intensă.

-
- | | |
|---|--|
|  <p>Toate ușile interioare din sticlă: Toate ușile interioare din sticlă, o singură suprafață plană, care este ușor de menținut curată.</p> |  <p>Geamul interior al ușii: poate fi îndepărtat cu câteva mișcări rapide pentru curățare.</p> |
|  <p>Lumini laterale: Două lămpi laterale opuse cresc vizibilitatea în interiorul cuptorului.</p> |  <p>Cavitatea cuptorului are 5 niveluri diferite de gătit.</p> |
|  <p>Arzătoare ultrarapide: Arzătoarele ultrarapide puternice oferă o putere de până la 5 kw.</p> |  <p>Curățarea cu vapori: o funcție simplă de curățare cu abur pentru a slăbi depunerile din cavitatea cuptorului.</p> |
|  <p>Capacitatea indică cantitatea de spațiu utilizabil în cavitatea cuptorului în litri.</p> | |