

# SF4102MS



Categorie

Familia de produse

Alimentare cu energie

Sursă de căldură

Metodă de gătit

Cod EAN

45 cm

Cuptor

Electric

ENERGIE ELECTRICĂ

Cuptor cu microunde cu grătar

8017709254063



## Estetică

Estetică	Linea	Serigraphy colour	Grey
Culoare	Argint	Serigraphy type	Symbols
Design	Flat	Ușă	Complet pe sticlă
Material	Sticlă	Mâner	Linea
Tip de oțel	Periat	Culoare mâner	Cromat
Tip sticlă	Stopsol	Logo	Silk screen

## Comenzi

Tehnologie afișaj	LCD	Nr. de controale	2
Setare control	Capete rotative	Butoane rotative de control	Linea

## Programe/funcții

Nr. de funcții de gătit 5

Funcții tradiționale de gătit



Funcții microunde

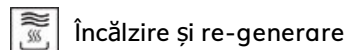
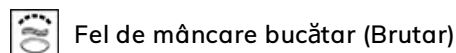

## Alte funcții



Dezghețare în funcție de timp



Dezghețare în funcție de greutate

## Opțiuni



<b>Opțiuni de stabilire a orei</b>	Pornire întârziată și gătire automată finală	<b>Control blocare/Siguranța copilului</b>	Da
<b>Supraveghetor minute</b>	Da	<b>Alte opțiuni</b>	Eco light, Pornire rapidă
<b>Temporizatorul</b>	1	<b>Opțiunea demo Showroom</b>	Da
<b>Mod consum limitat de energie</b>	Da	<b>Preîncălzire rapidă</b>	Da

## Caracteristici tehnice



<b>Temperatură minimă</b>	50 °C	<b>Ușă</b>	Ușă temperată
<b>Temperatură maximă</b>	250 °C	<b>Nr. total de uși de sticlă</b>	3
<b>Nr. de rafturi</b>	3	<b>Cuptorul cu microunde se oprește atunci când ușa este deschisă</b>	Da
<b>Tip rafturi</b>	Rafturi metalice	<b>Balamale moi de închidere</b>	Da
<b>Grătar de înclinare</b>	Da	<b>Termostat de siguranță</b>	Da
<b>Nr. lumini</b>	1	<b>Sistemul de răcire</b>	Tangențial
<b>Tip lumină</b>	Halogen	<b>Cooling duct</b>	Single
<b>Puterea de iluminare</b>	40 W	<b>Dimensiuni spațiu cavitate utilizabilă (lxLxA)</b>	212x462x407 mm
<b>Lumină atunci când ușa este deschisă</b>	Da	<b>Controlul temperaturii</b>	Electronic
<b>Element grătar – Putere</b>	1500 W	<b>Material cavitate</b>	Email mereu curat
<b>Încălzirea este suspendată atunci când ușa este deschisă</b>	Da	<b>Protecția ecranului cu microunde</b>	Da
<b>Tipul de deschidere a ușii</b>	Deschidere standard		

## Etichetă performanță/energie



<b>Volumul net al cavității</b>	40 l	<b>Putere efectivă cuptor cu microunde</b>	1000 W
<b>Numărul de cavități</b>	1		

## Accesorii incluse

<b>Raft cu spătar</b>	1	<b>Placă specială de panificație</b>	1
-----------------------	---	--------------------------------------	---

## Conexiune electrică

Tensiune 220-240 V  
 Curent 15 A  
 Putere nominală 3300 W

Frecvență (Hz) 50 Hz  
 Lungimea cablului de alimentare 115 cm

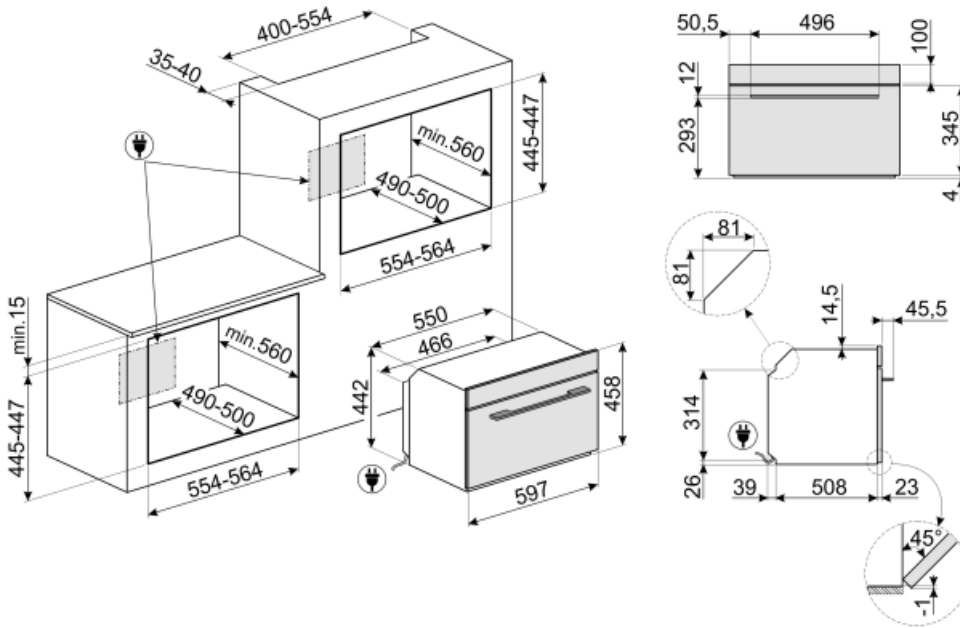

## Not included accessories

### GTP

\*\* Ghidaje telescopice parțial extractibile (1 nivel)\*\* Extracție: 300 mm  
Material: Oțel Inoxidabil AISI 430 lustruit



### KIT130S

Trusă de tăiere pentru cuptoare Linea de 45 cm



### GT1P-2

Ghidaje telescopice parțial extractibile (1 nivel) pentru cuptoare cu cadre metalice. Lungime: 355,5 mm, extracție: 285 mm. Material: Oțel inoxidabil AISI 430 lustruit.



### GTT

\*\* Ghidaje telescopice complet extractibile (1 nivel)\*\* Extracție: 433 mm  
Material: Oțel inoxidabil AISI 430 lustruit



### PR3845X

Oțel inoxidabil anti-amprente. Husă pentru mobilier în montarea pe coloană a mai multor cuptoare



### BN620-1

Tavă emailată, 20 mm adâncime



### PALPZ

Lopată de pizza cu mânerului pliabil  
Lățime: 315 mm Lungime: 325 mm

























### BN640

Tavă emailată, 40 mm adâncime



## Symbols glossary (TT)

 <p>Blocarea copiilor: unele modele sunt echipate cu un dispozitiv de blocare a programului/ciclului, astfel încât acesta să nu poată fi schimbat accidental.</p>	 <p>Energia microundelor scurtează dramatic timpul de gătit și produce economii de energie.</p>
 <p>Sistem de răcire cu aer: pentru a asigura o temperatură sigură a suprafeței.</p>	 <p>Dezghețați în funcție de oră: Funcție de dezghețare manuală. La sfârșitul duratei stabilite, funcția se oprește.</p>
 <p>Dezghețare în funcție de greutate: Funcție de dezghețare automată. Alegeți tipul de aliment care urmează să fie dezghețat din categoriile disponibile (CARNE – PEȘTE – PÂINE – DESERTURI) După introducerea greutății alimentelor, cuptorul definește automat timpul necesar pentru o dezghețare corectă.</p>	 <p>Uși cu vitraj triplu: Numărul de uși vitrate.</p>
 <p>Dezactivarea automată a iluminatului: Pentru o mai mare economie de energie, iluminarea se oprește automat după un minut de la începerea gătitului Opțiunea poate fi dezactivată prin intermediul meniului de setări. În acest caz, lumina va rămâne aprinsă pe toată durata gătitului.</p>	 <p>Electric</p>
 <p>Email Ever Clean: Emailul Ever Clean este aplicat în câmp electrostatic, colț cu colț și margine cu margine, pentru a preveni fisurarea sau crăparea în timp. Este un email pirolitic special, rezistent la acizi, care, pe lângă faptul că are un luciu plăcut, favorizează o mai bună curățare a pereților cuptorului, datorită porozității sale reduse. Este copt la peste 850° C și polimerizat lent la o rată determinată științific pentru a asigura o adâncime și o rezistență uniforme Emailul Ever Clean creează un finisaj impecabil atât pe interiorul cuptorului, cât și pe tăvi, făcând suprafețele cuptorului incredibil de ușor de întreținut în timp, deoarece reduce aderența grăsimilor în timpul gătitului</p>	 <p>Sertar de legume Funcționarea simultană a cuptorului cu microunde, a grătarului și a plăcii mai clare (odată preîncălzite) permite alimentelor să devină crocante și aurii, ideale pentru gătitul pizza etc.</p>
 <p>Grătar: Căldură foarte intensă care vine doar de sus, de la un element de încălzire dublu. Ventilatorul nu este activ. Oferă rezultate excelente de prăjire și gratinare. Folosit la sfârșitul gătitului, asigură rumenirea uniformă mâncărurilor.</p>	 <p>Microunde: Pătrunzând direct în alimente, cuptoarele cu microunde gătesc foarte repede și cu economii considerabile de energie. Potrivit pentru gătit fără grăsimi, acestea sunt, de asemenea, capabile să dezghețe și să încălzească alimentele fără a modifica aspectul și aroma originală. Funcția de microunde poate fi, de asemenea, combinată cu funcțiile convenționale, cu toate avantajele rezultate. Ideal pentru toate tipurile de alimente.</p>
 <p>Cuptor cu microunde + element grătar: Utilizarea grătarului duce la o rumenire perfectă a suprafeței alimentelor. Acțiunea cuptoarelor cu microunde permite în loc de gătit într-un timp scurt partea internă a alimentelor.</p>	 <p>Această funcție poate reîncălzi feluri de mâncare prefierate, fără a deveni uscate sau dure.</p>

-  Aparate compacte cu înălțimea de 45 cm – soluție perfectă pentru satisfacerea cerințelor funcționale ale seturilor de bucătărie de mică înălțime. Disponibil în mai multe tipuri și în stiluri diferite.
-  Logica ECO: opțiunea vă permite să restricționați limita de putere a aparatului la economisirea reală de energie.
-  Cavitata cuptorului are 3 niveluri diferite de gătit.
-  Control electronic: Vă permite să mențineți temperatura în interiorul cuptorului cu precizia de 2-3 °C. Acest lucru vă permite să gătiți mese care sunt foarte sensibile la schimbările de temperatură, cum ar fi prăjituri, sufleuri, budinci.
-  Capacitatea indică cantitatea de spațiu utilizabil în cavitatea cuptorului în litri.
-  Lumini laterale: Două lămpi laterale opuse cresc vizibilitatea în interiorul cuptorului.
-  Preîncălzire rapidă: gătitul este precedat de faza de preîncălzire care permite compartimentului de gătit să atingă temperatura setată. Această opțiune reduce durata cu până la 50 %.
-  Închidere lină: toate modelele sunt echipate cu funcție avansată de închidere lină a ușii, care permite dispozitivului să se închidă ușor și în liniște.
-  Grătar de înclinare: grătarul de înclinare poate fi desfăcut cu ușurință pentru a deplasa elementul de încălzire și pentru a curăța acoperișul aparatului într-un singur pas simplu.