

PL364CN

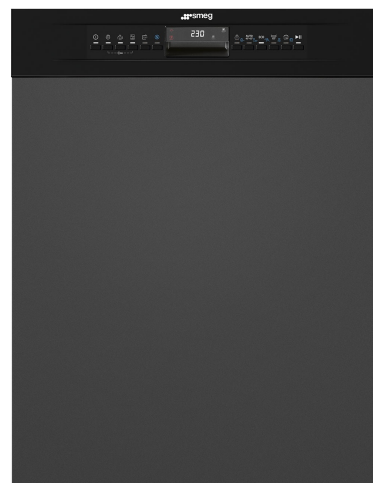

Familia de produse	Mașini de spălat vase
Finisaj	Negru
Lățime comercială	60 cm
Înălțime comercială	82 cm
Instalare	Integrat parțial încorporat
Nr. coșuri	3, cu al treilea coș FlexiDuo
Motor	Invertor 2.0
Cod EAN	8017709307127



Programe/funcții



N. de programe	10+1	Senzor automat 45-65	Da
Temperaturi de spălare	38, 45, 50, 55, 65, 70, 75 °C	Amestec	Da
Uscare	Da	Liniste (-2 dB)	Da
Expres 27'	Da	Intens	Da
Cristal	Da	Auto curățare	Da
Expres Complet – 60 minute	Da	Igienă 99,9 %	Da
ECO	Da		

Opțiuni



Opțiunea Asistare Uscare+	Da	Opțiunea 1/2 încărcare ZonăFlexi	Da
Opțiune Temporizator întârziere	Până la 24 ore	Opțiune programe speciale	Da



Coșuri



Culoare coș	Gri	Cel mai mare vas încărcabil în coșul superior	19,0 cm
Culoare componente coș	Gri	Coș Inferior	Cu 2 rafturi pliabile
Mâner	În plastic pe coșul superior și inferior		

Coș Superior	Cu rafturi centrale fixe	Coș inferior cu inserții anti-scurgere	Da
Suport de sticlă	Da	Cel mai mare vas încărcabil în coșul inferior	30,0 cm
Reglarea înălțimii coșului superior	Pe trei niveluri	Componente interioare color	Verde

Caracteristici tehnice

			
Width (mm)	598 mm	Senzor turbiditate Aquatest	Da
Depth (mm)	570 mm	Sistem de protecție împotriva inundațiilor Alimentare cu apă	Acquastop total
Tip afișaj	Afișaj cu LED-uri (3 cifre)	Duritatea maximă a apei	Mono; apă rece/caldă max. 60 °C – economie de energie cu apă caldă de până la 35 %
Product Height (mm)	818 mm	Sistem de uscare	100°FH;58°dH
Comenzi	Electronic	Protecția împotriva aburului	Uscare naturală cu condensator, cu sistem automat de deschidere a ușii Asistare Uscare+ la sfârșitul ciclului
Afișaj	Pornire întârziată, Indicatorul de timp al programului, Indicarea timpului până la finalizare	Tub material	În plastic
Programme graphics	Symbols	Filtru	Oțel inoxidabil
Indicator pornit/oprit	Da	Element de încălzire ascuns	Oțel inoxidabil
Indicator luminos de sare	Puțină	Balamale	Da
Indicator de ajutor pentru clătire	Puțină	Înălțimea minimă și maximă a plintei	Autoechilibrare cu balamale fixe
Indicator de progres	Da	Picioare reglabile	100-215 mm
Indicator de sfârșit de ciclu	Semnal acustic	Depth of dishwasher with open door (mm)	7cm, de la 820 la 890 mm
Sistem de spălare	Orbital	Picioarele din spate reglabile din față	1146
Al treilea braț de pulverizare	Unică	Top cover	Da
Dedurizator de apă	Cu setare electronică		In plastic

Etichetă performanță/energie – Reg. 2019

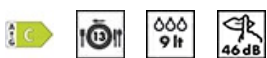

Clasa de eficiență energetică	C	Durata programului	4:25 h:min
Consumul de energie [la 100 de cicluri, pe baza programului eco]	73 kWh	Emisii de zgomot transmis prin aer	46 dB(A) re 1 pW
Capacitate nominală (ps)	13	Clasa emisiilor de zgomot transmis prin aer	C

Consumul de apă [per
ciclu] 9.0 litres

Indice de eficiență
energetică (IEE)

43.8

Conexiune electrică

Ștecher (F; E) Schuko
Putere conectată 1800 W
Curent 10 A
Tensiune 220-240 V

Frecvență (Hz) 50 Hz
Tipul de conexiune Monofazat
Lungimea cablului de
alimentare 140 cm

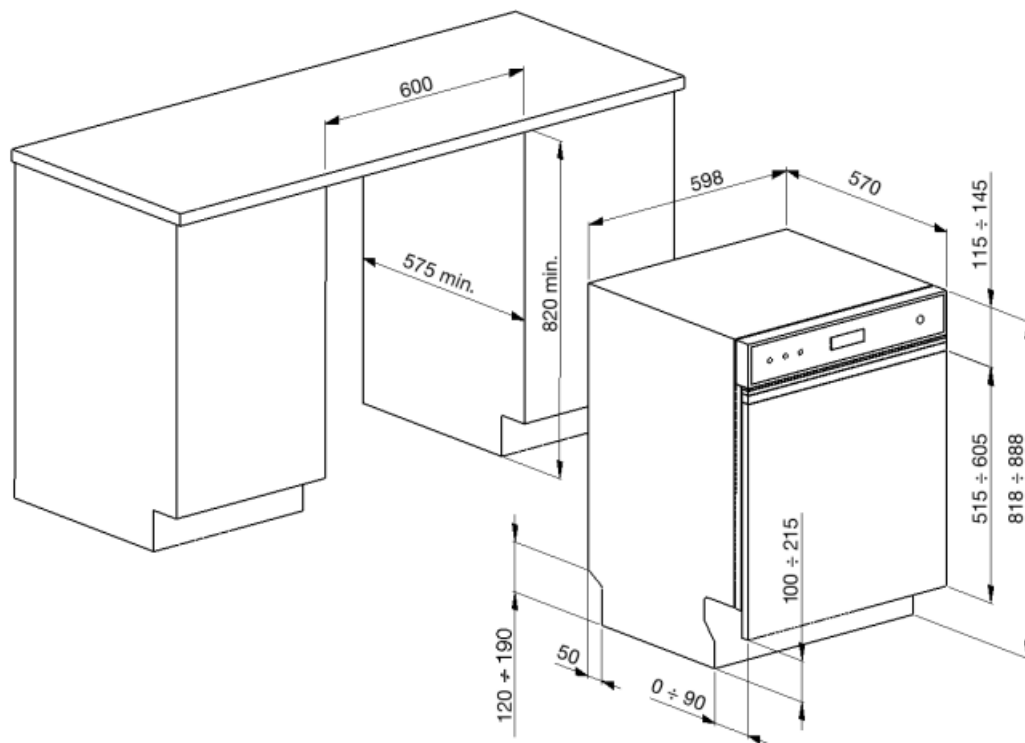

Not included accessories

KITPL60FABB



Kit Toekick de culoare albă, cu înălțime reglabilă. Poate fi montat pe toate modelele complet integrate și sub bancă cu Fulcrum fix. Poate fi instalat și pe modelele cu balamale Fulcrum sau Flexifit variabile.

KITPL60FABN



Kit Toekick de culoare Neagră cu înălțime reglabilă. Poate fi montat pe toate modelele complet integrate și sub bancă cu Fulcrum fix. Poate fi instalat și pe modelele cu balamale Fulcrum sau Flexifit variabile.

KITGH

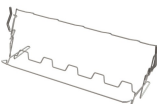

Suport de sticlă kit. Acesta trebuie montat pe primul coș, dar numai dacă există rafturi pliabile

KITPL60FABX

Kit Toekick din oțel inoxidabil cu înălțime reglabilă. Poate fi montat pe toate modelele complet integrate și sub bancă cu Fulcrum fix. Poate fi instalat și pe modelele cu balamale Fulcrum sau Flexifit variabile.

KITPLV2





















Extensie kit pentru mașină de spălat vase și mașină de spălat: lungime mt. 2









Alternative products



PL364CX

Symbols glossary (TT)

	Senzorul Aquatest este un senzor electronic care măsoară gradul de transparență a apei la sfârșitul fazei inițiale de înmuiere. În funcție de valorile măsurate, senzorul setează cel mai potrivit program, obținând astfel cele mai bune rezultate de spălare cu cantitatea minimă de apă.		Pentru a îmbunătăți uscarea vaselor fără a lăsa pete.
	82 cm înălțime		Temporizator de întârziere: Opțiunea de a amâna începerea programului dorit cu până la 24 de ore pentru a programa mașina de spălat vase să funcționeze la ora dorită.
	Opțiunea Dry Assist +, pe lângă faptul că economisește energie, asigură uscarea perfectă a vaselor prin deschiderea automată a ușii la sfârșitul ciclului de spălare.		Clasa de eficiență energetică C
	FlexiDuo: Coșul FlexiDuo pentru tacâmuri 3 vă permite să aranjați tacâmuri sau cupe mici, polonice sau ustensile voluminoase, după cum doriți: este format din două module separate și mobile.		Zonă Flexi: Zona Flexi de încărcare ½ vă permite să spălați o cantitate redusă de energie, apă și timp și nu există restricții cu privire la locul în care sunt plasate articolele.
	Nivelul de zgomot: Izolarea excelentă și dispozitivele speciale mențin zgomotul la un nivel minim.		Sistemul de spălare orbital distribuie apa uniform în întreaga cavitate a mașinii de spălat vase de 60 cm, direcționând apa cu precizie pentru a asigura o spălare excelentă.
	Auto 45°-65°: Programul automat reglează lungimea unui ciclu în funcție de necesitatea unei spălări prealabile și de numărul de clătiri necesare.		Cristale: Programul Cristale este dedicat mâncărilor delicate, cum ar fi paharele și porțelanul.
	Eco: Eco, acest program de spălare economică utilizează o cantitate mică de apă și energie pentru a oferi cea mai ecologică opțiune de curățare.		Mix: Programul Mix este potrivit pentru vase mixte și oale și tigăi de zi cu zi, fără nici o incrustație specială.
	Program de înmuiere: Programul de înmuiere asigură o clătire pentru a preveni uscarea murdăriei.		Express 27': Programul Express 27' este un ciclu de spălare rapidă, la temperaturi scăzute, pentru vase ușor murdare.
	Ultracurat: Opțiunea Ultracurat efectuează o clătire finală la o temperatură ridicată de 70 °C, eliminând practic toate bacteriile.		Activitatea de îmbunătățire continuă a permis crearea celei de-a doua generații a motorului inverterului 2.0, caracterizată de o mai mare eficiență și durabilitate în timp, care permite performanțe foarte ridicate și un consum de energie și un nivel de zgomot mai mici.

-  13 setări de locație: Numărul de setări ale locației.
-  Sistemul economisire apă asigură cele mai bune rezultate de spălare, cu un consum minim de apă, în funcție de modelul de mașină de spălat vase.
-  Ciclul de curățare a mașinii de spălat vase. Ciclul trebuie să fie pornit cu mașina goală, fără vase. Se recomandă să rulați programul la fiecare 2-3 luni, folosind detergenți speciali pentru mașina de spălat vase.
-  Vă permite să activați programe suplimentare atunci când sunt selectate împreună cu orice ciclu de spălare. După selectarea ciclului de spălare necesar, apăsați butonul (
-  Acquastop total: În plus față de protecția Acquastop parțială prezentă în toate mașinile de spălat vase Smeg, unele modele au un dispozitiv electronic montat pe furtunul de admisie a apei, care monitorizează nivelurile de apă din mașină, detectează scurgerile din furtun și oprește imediat alimentarea cu apă atunci când este necesar.
-  60 min
Ciclu de spălare rapidă: pentru încărcături amestecate cu grad normal de murdărire, cum ar fi vase și tigăi, chiar și cu reziduuri uscate. Vasele sunt spălate și uscate în 60 de minute.
-  SILENȚIOS: Ciclul de spălare adecvat pentru vasele cu murdărie normală, chiar și cu reziduuri uscate. Asigură o reducere maximă a zgomotului și, prin urmare, este ideală dacă doriți să o rulați în timpul nopții.
-  IGIENĂ 99,9 % Program de spălare la temperatură ridicată. Clătirea la 75° garantează îndepărtarea a 99,9% din germeni și bacterii.