

C8175TNE



Familia de produse	Frigider
Instalare	Încorporat
Categorie	Suport inferior
Nișă integrată	178
Lățimea de referință	Până la 60 de ani
Înălțimea de referință	160-200
Nr. total sistema – Îngheț	Total
Tip răcire	Total Fără Îngheț – sistem dublu de răcire
Dezghețare	Automat
Tip balama	Glisare
Poziție balama	Dreapta
Ușă reversibilă	Da
Cod EAN	8017709293420



Estetică



Estetică	Universal	Logo	Silk screen
Culoare	Alb	Culoarea profilului rafturilor ușilor	Argint
Material	Foaie metalică	Culoare profil sertare	Argint
Culoare logo	Argint	Culoarea profilului raftului de sticlă	Crom
Material lateral	Oțel	Afișaj	Ecran tactil LCD
Culoare laterală	Alb	Porție afisare	Interno (sul Top)

Caracteristicile compartimentului frigiderului



Nr. de rafturi reglabile	2	Raftul pentru sticle	Da
Numărul de sertare pentru fructe și legume	1	Tip de husă sertare mai clare pentru legume	Sticlă
Tip de rafturi reglabile	Sticlă	Zona Life Plus -0 °C	Da
Tip de husă sertare mai clare pentru legume	Standard	Lumină internă în frigider	Da
Capac pentru sertarul de legume	Da	Tipul de lumină interioară (frigider)	LED

Ușă Interioară a frigiderului

Numărul de rafturi reglabile pentru uși	2	Nr. de rafturi sticle	1
---	---	-----------------------	---

Alte caracteristici ale frigiderului



Accesorii Multi Flux	Tavă de ouă Da	Ventilator	Da
-------------------------	-------------------	------------	----

Caracteristicile compartimentului congelatorului

Număr de sertare	3	Nr. de rafturi	2
------------------	---	----------------	---

Alte caracteristici ale congelatorului



Accesorii	1 cutie de gheață	Compartiment de congelare rapidă	Da
-----------	-------------------	-------------------------------------	----

Alte caracteristici tehnice



Afișaj funcții	Sărbătoare legală, Înghețare rapidă, Răcire rapidă, Alarmă temperatură
Alarmă pentru ușă deschisă	Da
Alarmă temperatură	Da
Tip de control al temperaturii	Electronic
Nr. compresoare	1
Tip gaz agent frigorific	R600a
Tip de compresor	Invertor
Cantitatea de agent frigorific (g)	44 g
Foam agent	Cyclopentane

Etichetă performanță/energie – Reg. 2019



Consumul anual de energie	224 kWh/a	Emisiile de zgomot transmise prin aer	38 dB(A) re 1pW
Clasa de eficiență energetică	E	Timp de creștere a temperaturii	13 h
Clasa emisiilor de zgomot transmis prin aer	C	4 stele – Capacitate de congelare	3.2 Kg/24h
Volum net total	254 l	Clasa climatică	SN, T
Suma volumelor compartimentului (compartimentelor) congelat(e)	69 l	IEE	99 %

Suma volumelor
compartimentului
(compartimentelor) de
refrigerare și ale
compartimentului
(compartimentelor)
necongelat(e)







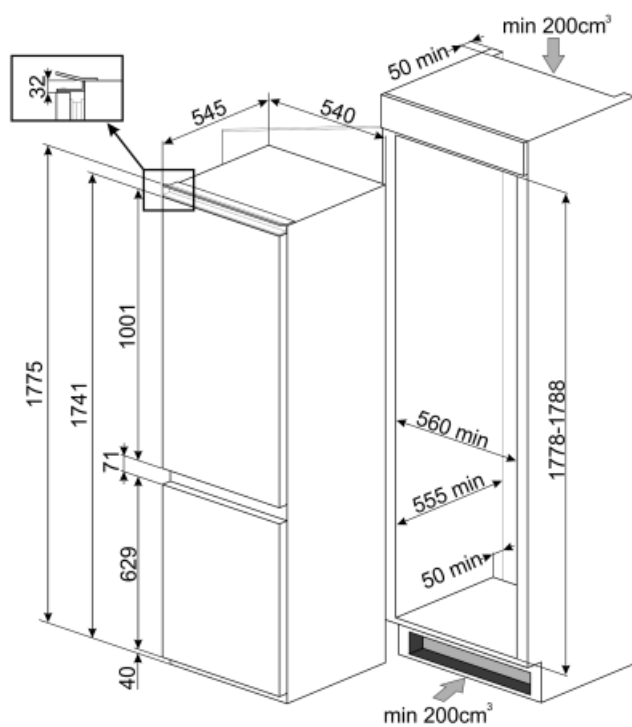





185 l

Conexiune electrică

Ștecher	(F; E) Schuko	Tensiune (V)	220-240 V
Valoarea nominală a conexiunii electrice	125 W	Frecvență (Hz)	50 Hz
Curent	0,8 A	Lungimea cablului de alimentare	150 cm



Symbols glossary (TT)

	Compartiment de congelare de 4 stele pentru o mai bună conservare a alimentelor.		Sistemul automat de dezghețare funcționează prin dezghețare automată la intervale regulate, eliminând complet necesitatea dezghețării.
	Ecran LCD: pentru a optimiza performanța și a simplifica utilizarea aparatului.		Clasa de eficiență energetică E
	A++: Clasa de eficiență energetică A++ ajută la economisirea a până la 20 % energie comparativ cu clasa A. Performanța maximă cu consum minim este garantată.		Ventilat Distribuția forțată a aerului rece în compartimentul frigiderului, care permite distribuția uniformă a temperaturii în frigider.
	Congelare rapidă: Funcția de înghețare rapidă reduce temperatura compartimentului atunci când este activată cu câteva ore înainte de utilizare.		Mod de economisire a energiei: Modul de economisire a energiei vă permite să dezactivați frigiderul și să mențineți congelatorul în funcțiune.
	Iluminatul interior CU LED-URI: este o modalitate mai eficientă din punct de vedere energetic și de lungă durată de iluminare a interiorului aparatului.		Life Plus 0 °C: Temperatura în compartimentele Life Plus este menținută la 0 °C, ceea ce conservă carnea proaspătă și peștele mai mult timp.
	Evoluția Smeg către modele mai inteligente și mai ecologice a dus la alegerea tehnologiei cu inverter, care reduce semnificativ consumul.		Plus Aer: păstrează alimentele proaspete pentru mai mult timp.
	Nișă integrată		