

## BG91CTX2

Dimensiune aragaz	90x60 cm
Nr. de cavități cu etichetă energetică	1
Sursă de căldură pentru cavitate	ENERGIE ELECTRICĂ
Tip plită	Gaz
Tip de cuptor principal	Termo-ventilat
Sistem de curățare a cuptorului principal	Catalizator
Cod EAN	8017709316723
Clasa de eficiență energetică	A



## Estetică











<b>Estetică</b>	Classica	<b>Controlează culoarea</b>	Negru lin la atingere
<b>Serie</b>	Concerto	<b>Afișaj</b>	Tactil
<b>Culoare</b>	Oțel inoxidabil	<b>Nr. de controale</b>	7
<b>Finisaj</b>	Satin	<b>Serigraphy colour</b>	Black
<b>Design</b>	Standard	<b>Mâner</b>	Smeg Classic
<b>Ușă</b>	Cu 2 benzi orizontale	<b>Culoare mâner</b>	Oțel inoxidabil periat
<b>În picioare</b>	Da	<b>Tip sticlă</b>	Stopsol
<b>Tip de suporturi pentru cuve</b>	Fontă	<b>Picioare</b>	Argint
<b>Culoare plită</b>	Oțel inoxidabil	<b>Compartiment de stocare</b>	Ușă
<b>Finalizare panou de comandă</b>	Oțel inoxidabil	<b>Logo</b>	Embossed
<b>Butoane rotative de control</b>	Smeg USA	<b>Logo position</b>	Facia below the oven

## Programe/funcții

Nr. de funcții de gătit	8
-------------------------	---

## Funcții tradiționale de gătit

 Static	 Ventilator asistat	 Circulaire
 Eco	 Grătar mic	 Grătar mare
 Grătar ventilator (mare)	 Partea inferioară asistată de ventilator	

## Funcții de curățare

Catalizator	 Curățare cu vapori
-------------	--

## Caracteristici tehnice plită

UR

### Nr. total de zone de gătit 5

Față stânga - Gaz - Rapid - 2.90 kW

Spate stânga - Gaz - Semirapid - 1.80 kW

Central - Gaz - UR - 4.00 kW

Spate dreapta - Gaz - Semirapid - 1.80 kW

Față dreapta - Gaz - AUX - 1.00 kW

Tip de arzătoare cu gaz	Standard	Supape de siguranță pentru gaz	Da
Aprindere electronică automată	Da	Capace de arzător	Emailat negru mat

## Caracteristici tehnice ale cuptorului principal



Nr. lumini	2	Ușă interioară detașabilă	Da
Număr ventilator	2	Nr. total de uși de sticlă	3
Volumul net al cavității	115 l	Nr. de uși de sticlă termoreflectorizante	2
Volum brut, prima cavitate	129 l	Termostat de siguranță	Da
Material cavitate	Email mereu curat	Sistemul de răcire	Tangențial
Nr. de rafturi	5	Dimensiuni spațiu cavitate utilizabilă (ÎxLxA)	371x724x418 mm
Tip de rafturi	Rafturi metalice	Controlul temperaturii	Electro-mecanic
Tip lumină	Halogen	Putere mai mică a elementului de încălzire	1700 W
Puterea de iluminare	40 W	Element de încălzire superior - Putere	1200 W
Setarea timpului de preparare	Pornire și Oprire		
Lumină atunci când ușa cuptorului este deschisă	Da		

Deschidere uși	Clapetă jos	Element gril	1700 W
Ușă detașabilă	Da	Grătar mare – Putere	2900 W
Ușă interioară din sticlă plină	Da	Element de încălzire circulară – Putere	2 x 1550 W
		Tip grătar	Electric

## Opțiuni cuptor principal

Temporizatorul	Da	Temperatură minimă	50 °C
Sfârșitul alarmei acustice de gătit	Da	Temperatură maximă	260 °C

## Accesorii incluse pentru cuptorul principal și plită

Raft cu oprire spate și laterală	1	Panouri catalitice	3
Tavă adâncă de 20 mm	1		

## Conexiune electrică

Valoarea nominală a conexiunii electrice	3200 W	Type of electric cable installed	Yes, Single phase
Curent	14 A	Frecvență	50/60 Hz
Tensiune	220-240 V	Bloc terminale	3 poles
Tensiune 2 (V)	380-415 V		

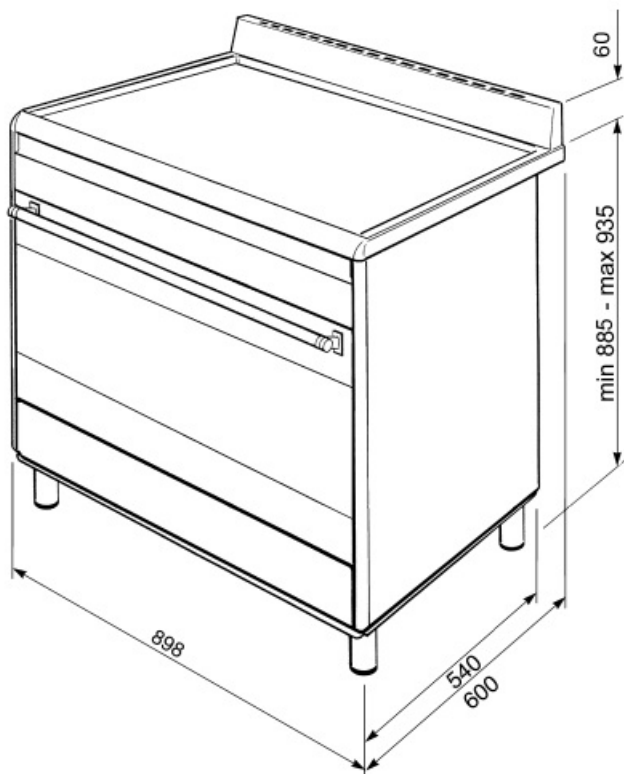

## Not included accessories

### AIRFRY9

Air fryer rack AIRFRY . Ideal for recreating traditional frying in the oven, but with fewer calories and less fat. It allows you to cook quickly and simply dishes such as French fries, fried vegetables and fish, ensuring perfect browning and crispiness.



### KITH900BG91

Plintă, 90cm, trei laturi, negru, potrivit pentru aragaz BG91



### GTP

\*\* Ghidaje telescopice parțial extractibile (1 nivel)\*\* Extracție: 300 mm  
Material: Oțel Inoxidabil AISI 430 lustruit



### BNP608T

Tavă acoperită cu teflon, adâncime de 8 mm, pentru a fi amplasată pe grilă



### KIT600SNL-9

Bandă de acoperire pentru plita din spate, potrivită pentru aragazuri Concerto de 90 cm



### BG6090-1

Placă grătar din fontă potrivită pentru aragazuri Concerto



### KITH95

Set extensie înălțime (950 mm), oțel inoxidabil

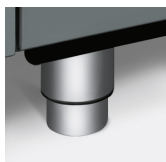

### AL90X9

Suport adecvat pentru aragazuri Concerto de 90 cm Sx91



### SFLK1

Blocare pentru copii



### PRTX

Piatră de pizza refractară cu mânăre. D=35cm Nu este adecvat pentru cuptoarele cu microunde. Potrivit pentru cuptoare cu gaz, pentru a fi pus pe grătar.



### PPR9

Piatră refractară de pizza fără mânăre. Piatră în formă de pătrat: L64xH2,3xP37,5 cm Potrivit și pentru aragazuri, pentru a fi pus pe grătar.



### BBQ9



### KIT90X9-1

Protecție, 90x60 cm, oțel inoxidabil, pentru aragazuri Concerto



### BN620-1

Tavă emailată, 20 mm adâncime



**PPX6090-1**



Placă grătar din oțel inoxidabil potrivită pentru aragazuri Concerto de 90 cm

**PALPZ**



Lopată de pizza cu mânerului pliabil  
Lățime: 315 mm Lungime: 325 mm

**BN640**



Tavă emailată, 40 mm adâncime



**KITPDQ**

Picioare reductoare de înălțime (850 mm), din oțel inoxidabil, pentru aragazuri

**GTT**







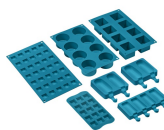









\*\* Ghidaje telescopice complet extractibile (1 nivel)\*\*  
Extracție: 433 mm  
Material: Oțel inoxidabil AISI 430 lustruit

**SMOLD**



Set de 7 matrițe de silicon pentru înghețate, acadele de gheață, praline, cuburi de gheață sau porții de alimente. Utilizabil de la -60 °C la +230 °C

## Symbols glossary (TT)

-  Suporturi din fontă rezistentă: pentru stabilitate și rezistență maximă.
-  Uși cu vitraj triplu: Numărul de uși vitrate.
-  Email Ever Clean: Emailul Ever Clean este aplicat în câmp electrostatic, colț cu colț și margine cu margine, pentru a preveni fisurarea sau crăparea în timp. Este un email pirolitic special, rezistent la acizi, care, pe lângă faptul că are un luciu plăcut, favorizează o mai bună curățare a pereților cuptorului, datorită porozității sale reduse. Este copt la peste 850° C și polimerizat lent la o rată determinată științific pentru a asigura o adâncime și o rezistență uniforme Emailul Ever Clean creează un finisaj impecabil atât pe interiorul cuptorului, cât și pe tăvi, făcând suprafețele cuptorului incredibil de ușor de întreținut în timp, deoarece reduce aderența grăsimilor în timpul gătitului
-  Ventilator asistat: Gătit tradițional intens și omogen, potrivit și pentru rețete complexe. Ventilatorul este activ, iar căldura vine de jos și de sus în același timp. Gătitul cu ventilație asigură un rezultat mai rapid și mai omogen, păstrând aroma alimentelor care devin mai suculente. Ideal pentru paste la cuptor, biscuiți, fripturi și plăcinte.
-  Circular: este funcția perfectă pentru a găti toate tipurile de mâncăruri într-un mod mai delicat. Căldura provine din partea din spate a cuptorului și este distribuită rapid și uniform Ventilatorul este activ. De asemenea, este ideal pentru a găti pe mai multe niveluri fără a amesteca mirosurile și aromele.
-  Grătar: Căldură foarte intensă care vine doar de sus, de la un element de încălzire dublu. Ventilatorul nu este activ. Oferă rezultate excelente de prăjire și gratinare. Folosit la sfârșitul gătitului, asigură rumenirea uniformă mâncărilor.
-  Grătar cu ventilator: căldură foarte intensă care vine doar de sus, de la un element de încălzire dublu Ventilatorul este activ. Acesta permite prăjirea optimă a celor mai groase tipuri de carne. Ideal pentru bucăți mari de carne.
-  Sistem de răcire cu aer: pentru a asigura o temperatură sigură a suprafeței.
-  A: Performanța de uscare a produsului, măsurată de la A+++ la D / G în funcție de familia de produse
-  Baza asistată de ventilator: combinația dintre ventilator și elementul de încălzire inferior permite terminarea mai rapidă a gătitului alimentelor deja găsite la suprafață, dar nu și în interior. Acest sistem este recomandat pentru a termina gătitul alimentelor care sunt deja bine găsite la suprafață, dar nu și în interior, care necesită, prin urmare, o căldură moderată mai mare. Ideal pentru orice tip de alimente.
-  Static: Gătit tradițional, potrivit pentru prepararea unui singur fel de mâncare pe rând. Ventilatorul nu este activ, iar căldura vine de jos și de sus în același timp. Gătitul static este mai lent și mai delicat, ideal pentru a obține mâncăruri bine găsite și uscate chiar și în interior. Ideal pentru gătitul tuturor tipurilor de fripturi, cârnii grase, pâinii, prăjiturilor umplute.
-  ECO: gătitul cu consum redus de energie: această funcție este deosebit de potrivită pentru gătitul pe un singur raft cu consum redus de energie. Este recomandată pentru toate tipurile de alimente, cu excepția celor care pot genera multă umiditate (de exemplu, legumele). Pentru a obține economii maxime de energie și a reduce timpul, se recomandă să introduceți alimentele în cuptor fără a preîncălzi compartimentul de gătit
-  Jumătate de grătar: Pentru gătit și rumenirea rapidă a alimentelor. Cele mai bune rezultate pot fi obținute utilizând raftul de sus pentru articole mici, rafturile inferioare pentru cele mai mari, cum ar fi cotelete sau cârnați. Pentru jumătate de grătar căldura este generată numai în centrul elementului, astfel încât este ideal pentru cantități mai mici.
-  Toate ușile interioare din sticlă: Toate ușile interioare din sticlă, o singură suprafață plană, care este ușor de menținut curată.



Geamul interior al ușii: poate fi îndepărtat cu câteva mișcări rapide pentru curățare.



Cavitatea cuptorului are 5 niveluri diferite de gătit.



Curățarea cu vapori: o funcție simplă de curățare cu abur pentru a slăbi depunerile din cavitatea cuptorului.



Lumini laterale: Două lămpi laterale opuse cresc vizibilitatea în interiorul cuptorului.



Arzătoare ultrarapide: Arzătoarele ultrarapide puternice oferă o putere de până la 5 kw.



Capacitatea indică cantitatea de spațiu utilizabil în cavitatea cuptorului în litri.